

KENWOOD

DDX5022
DDX5022Y
DDX52RY

MONITEUR AVEC RÉCEPTEUR DVD

MANUEL D'INSTALLATION

MONITOR MIT DVD-RECEIVER

INSTALLATION-HANDBUCH

MONITOR MET DVD-ONTVANGER

INSTALLATIE HANDLEIDING

MONITOR CON RICEVITORE DVD

MANUALE DI INSTALLAZIONE

MONITOR CON RECEPTOR DVD

MANUAL DE INSTALACIÓN

MONITOR COM RECEPTOR DVD

MANUAL DE INSTALAÇÃO

Kenwood Corporation

Accesorios

①

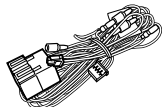

.....1

②

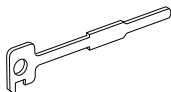

.....2

③

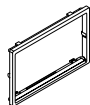

.....1

Procedimiento de instalación

1. Para prevenir cortocircuitos, retire la llave del encendido y desconecte el terminal ⊖ de la batería.
2. Realice en forma adecuada las conexiones de cables de entrada y salida para cada unidad.
3. Conecte el cable en el mazo de cables.
4. Tome el conector B en el mazo de cables y conéctelo al conector de altavoz de su vehículo.
5. Tome el conector A en el mazo de cables y conéctelo al conector de alimentación externa de su vehículo.
6. Conecte el mazo de cables a la unidad.
7. Instale la unidad en el automóvil.
8. Conecte nuevamente el terminal ⊖ de la batería.
9. Haga una reposición del sistema (reset).

⚠ ADVERTENCIA

- Si conecta el cable de encendido (rojo) y el cable de la batería (amarillo) al chasis del vehículo (tierra), puede ocasionar un cortocircuito, que puede provocar un incendio. Conecte siempre esos cables a la fuente de alimentación que pasa por la caja de fusibles.



- El montaje y cableado de este producto requiere conocimientos y experiencia. Para su seguridad, deje el trabajo de montaje y cableado a profesionales.
 - Asegúrese de utilizar para la unidad una fuente de alimentación de 12V CC con masa negativa.
 - No instale la unidad en un sitio expuesto a la luz directa del sol, o excesivamente húmedo o caluroso. Asimismo evite los lugares muy polvorientos o sujetos a salpicaduras de agua.
 - No utilice sus propios tornillos. Utilice únicamente los tornillos suministrados. Si utiliza tornillos erróneos, podría dañar la unidad.
 - Si no se enciende la alimentación (se muestra "PROTECT"), el cable del altavoz puede que haya sufrido un cortocircuito o que haya tocado el chasis del vehículo y se haya activado la función de protección. Por lo tanto, es necesario revisar el cable e altavoz.
 - Asegúrese de efectuar correctamente las conexiones de los cables, insertando los enchufes hasta que queden firmemente bloqueados.
- Si el encendido de su vehículo no tiene una posición ACC, o si el cable del encendido está conectado a una fuente de alimentación con voltaje constante tal como un cable de batería, la alimentación de la unidad no estará interconectada con el encendido (es decir, que no se encenderá o apagará junto con el encendido). Si desea interconectar la alimentación de la unidad con el encendido, conecte el cable del encendido a una fuente de alimentación que pueda conectarse y desconectarse con la llave de encendido.
 - Utilice un conector de conversión disponible comercialmente si el conector no se ajusta al del vehículo.
 - Aisle los cables desconectados con cinta de vinilo u otro material similar. Para prevenir los cortocircuitos, no quite las tapas de los cables o terminales desconectados.
 - Si el panel de mandos tiene una tapa, asegúrese de instalar la unidad de tal forma que la placa frontal no golpee la tapa cuando se abra o se cierre.
 - Si se funden los fusibles, asegúrese primero de que los cables no están en contacto pues pueden ocasionar un cortocircuito, luego reemplace el fusible dañado por uno nuevo que tenga la misma potencia de servicio.
 - Conecte correctamente los cables de altavoz a los terminales que corresponden. La unidad se puede dañar o no funcionar si comparte los cables ⊖ o los conecta a tierra a cualquier parte metálica del vehículo.
 - Después de haber instalado la unidad, asegúrese de que las luces de freno, los intermitentes, los limpiaparabrisas, etc. del automóvil funcionan correctamente.
 - Instale la unidad en un ángulo de 30° o menos.
 - Esta unidad tiene un ventilador de refrigeración (página 45) para reducir la temperatura interna. No monte la unidad en un lugar en el que el ventilador de refrigeración de la unidad pueda quedar obstruido. Si estas aberturas quedan bloqueadas, la refrigeración no se producirá, aumentando la temperatura interna y provocando averías.
 - No pulse fuertemente en la superficie del panel al instalar la unidad en el vehículo. De lo contrario, podrían resultar rayones, averías o fallos.

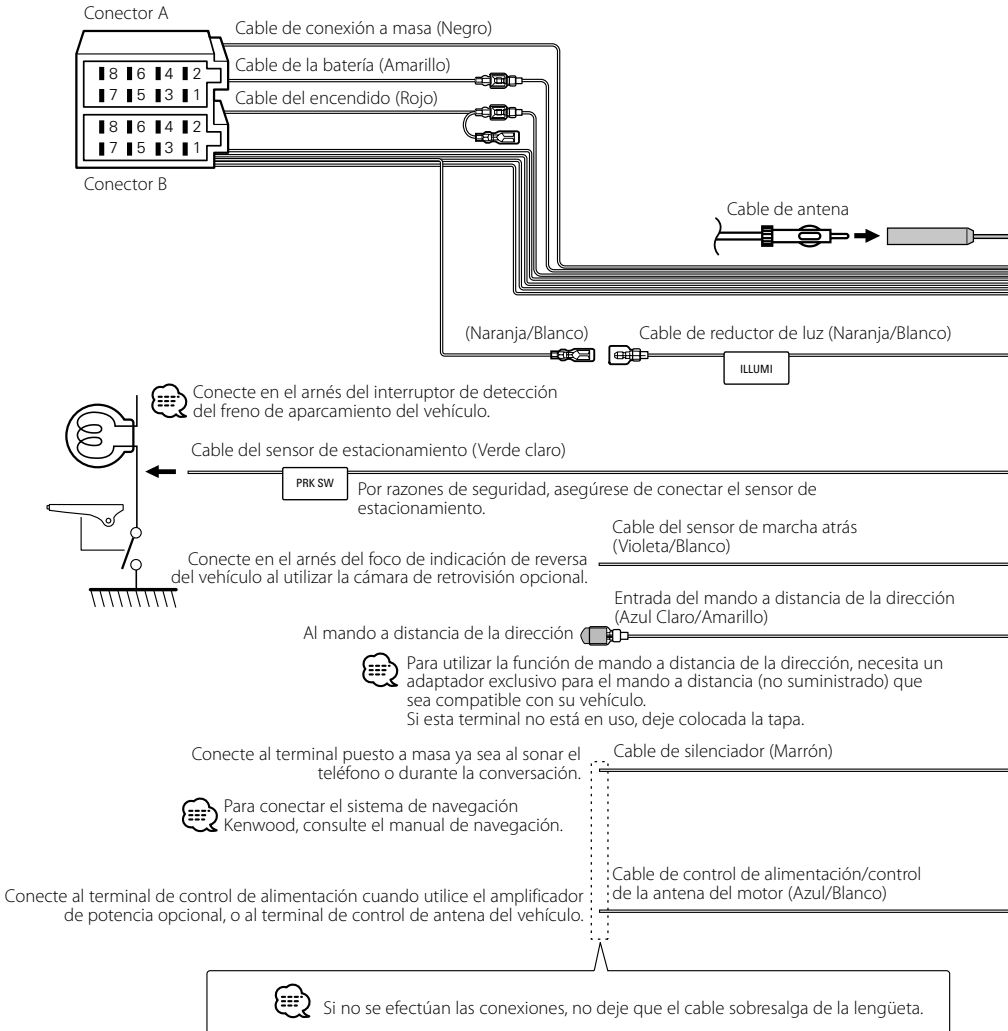

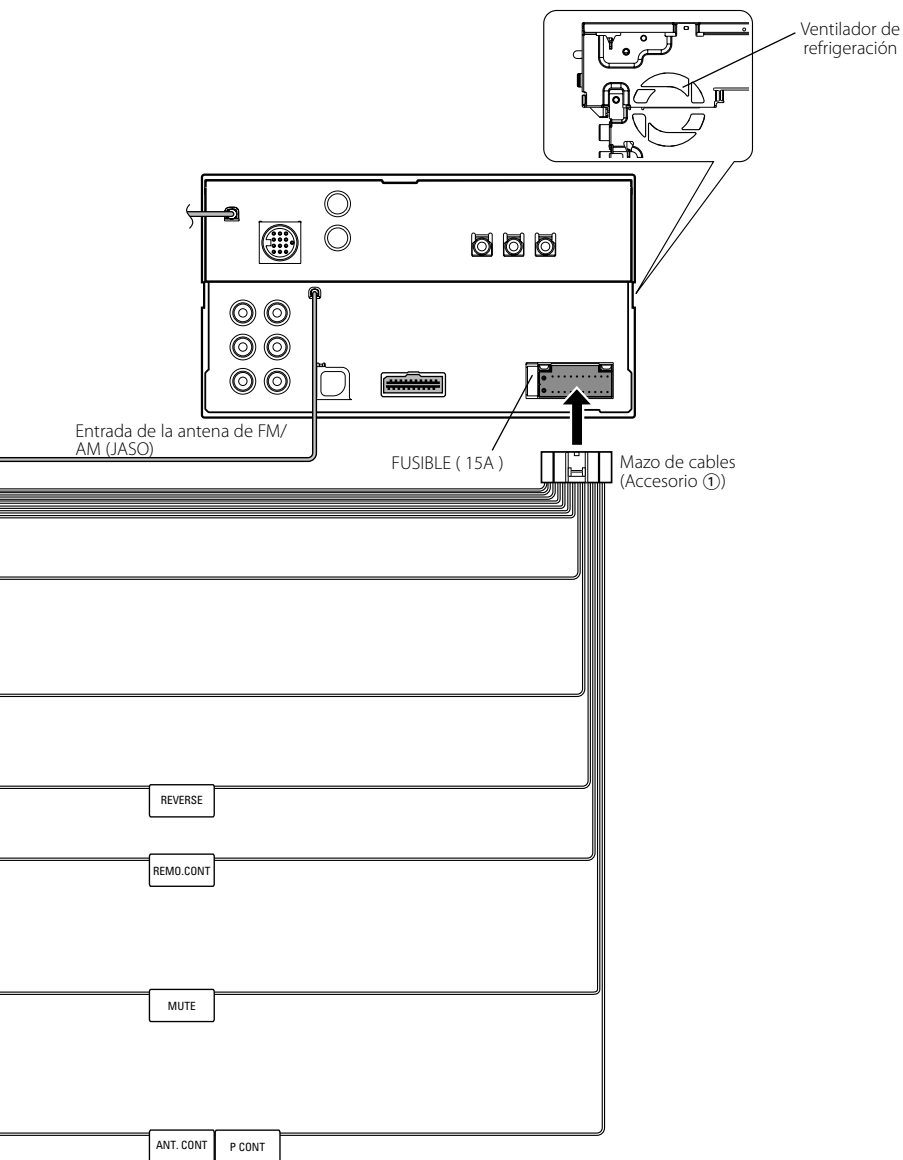

Conexión de los cables a los terminales

Guía de función del conector

Números de patillas para conectores ISO	Color de cable	Funciones
Conector de alimentación externa		
A-4	Amarillo	Batería
A-5	Azul/Blanco	Control de alimentación
A-6	Naranja/Blanco	Atenuador
A-7	Rojo	Encendido (CCA)
A-8	Negro	Conexión a tierra (masa)
Conector de altavoz		
B-1	Púrpura	Derecho trasero (+)
B-2	Púrpura/Negro	Derecho trasero (-)
B-3	Gris	Derecho delantero (+)
B-4	Gris/Negro	Derecho delantero (-)
B-5	Blanco	Izquierdo delantero (+)
B-6	Blanco/Negro	Izquierdo delantero (-)
B-7	Verde	Izquierdo trasero (+)
B-8	Verde/Negro	Izquierdo trasero (-)

▲ADVERTENCIA

Conexión del conector ISO

La disposición de las patillas de los conectores ISO depende del tipo de vehículo. Asegúrese de efectuar las conexiones de manera apropiada para evitar que se dañe la unidad.

El ajuste de fábrica para la conexión del mazo de cables se describe más abajo en [1]. Si las patillas del conector ISO están dispuestas tal como se describe en [2] o [3], efectúe la conexión de la manera indicada en la figura.

Asegúrese de volver a conectar el cable como se indica en [2], a continuación, para instalar la unidad en vehículos Volkswagen, etc.

- [1] (Ajuste por defecto) La patilla A-7 del conector ISO del vehículo es conectada con la ignición de encendido y la patilla A-4 se conecta a la fuente de alimentación constante.

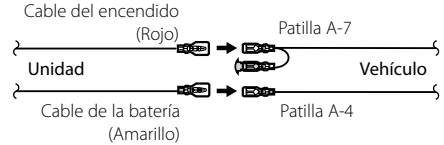

- [2] La patilla A-7 del conector ISO del vehículo es conectada a la fuente de alimentación constante y la patilla A-4 se conecta a la ignición de encendido.

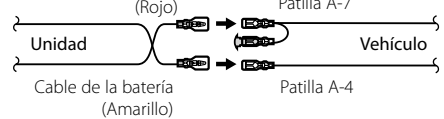

- [3] La patilla A-4 del conector ISO del vehículo no se conecta a nada, mientras que la patilla A-7 es conectada a la fuente de alimentación constante (o ambas, la patilla A-7 y la A-4 se conectan a la fuente de alimentación constante).

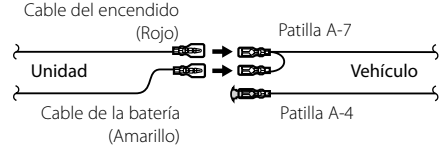

- Cuando la conexión se realiza como se muestra en [3] a continuación, la alimentación de la unidad no estará unida a la llave de encendido. Por tal motivo, asegúrese siempre de desactivar la alimentación de la unidad cuando el encendido esté desactivado.

Para unir la alimentación de la unidad al encendido, conecte el cable de encendido (ACC...rojo) a una fuente de alimentación que se puede activar y desactivar con la llave de encendido.

Conexión del sistema

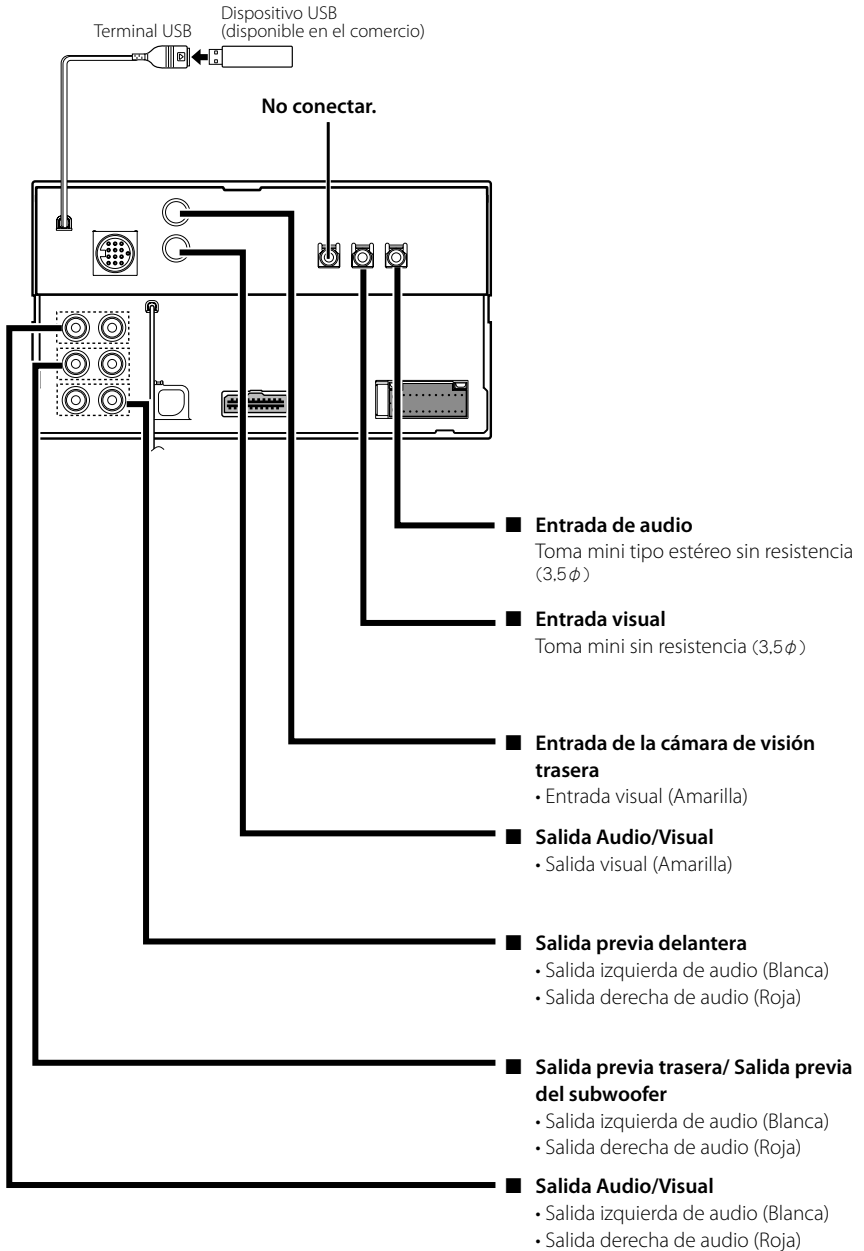

Conexión de accesorios opcionales

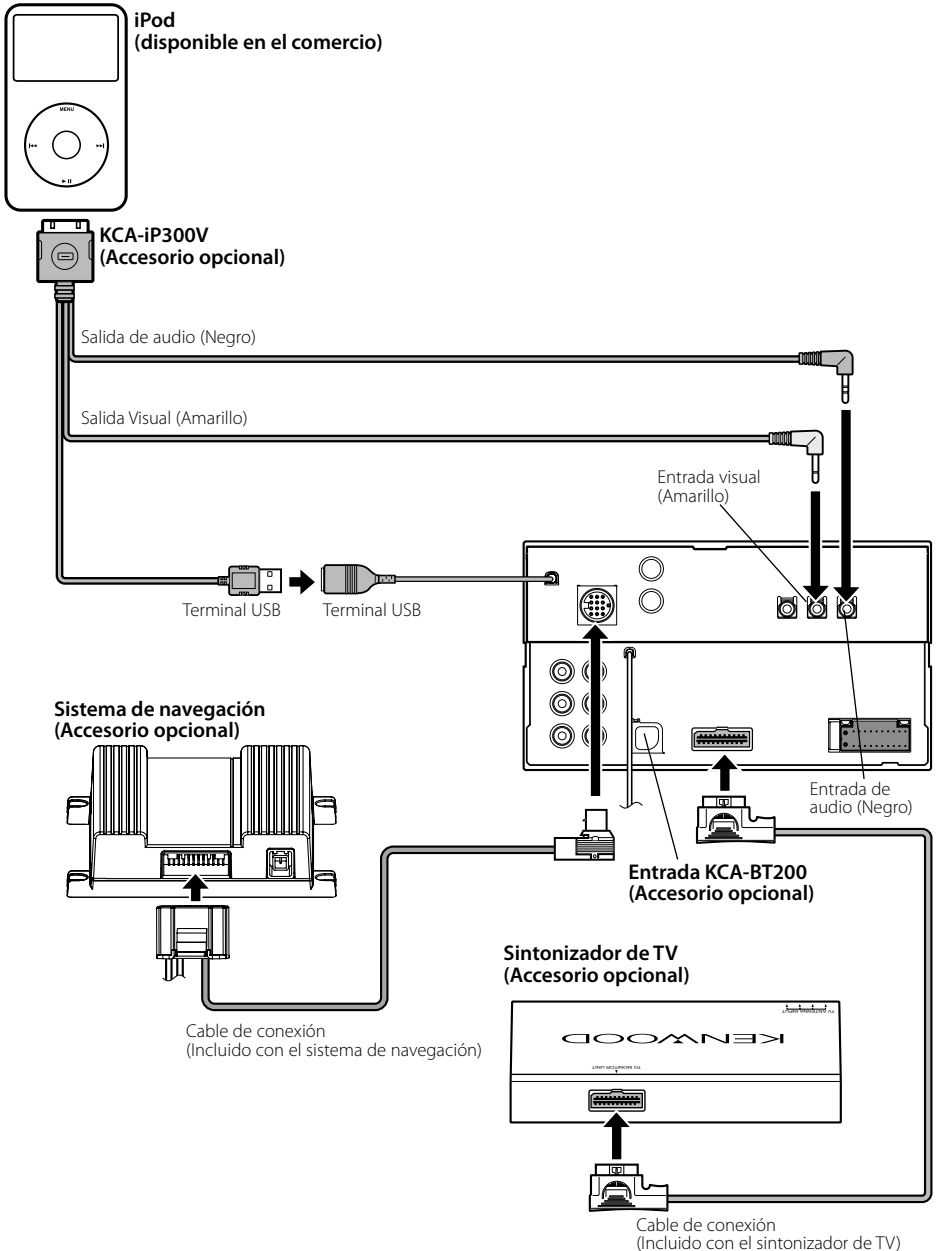

Instalación para el monitor/unidad de reproductor

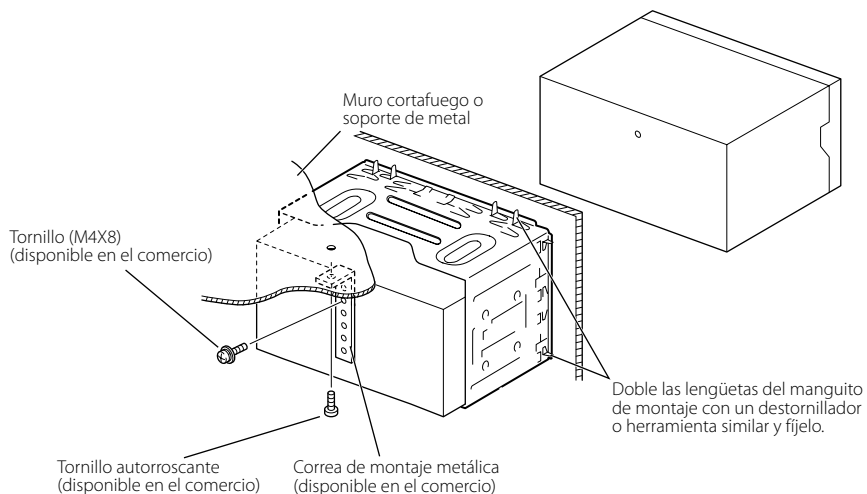

Asegúrese de que la unidad está instalada en forma segura. Si la unidad está en una posición inestable, es posible que no funcione correctamente (por ejemplo, el sonido puede interrumpirse).

Instalación de la eserina

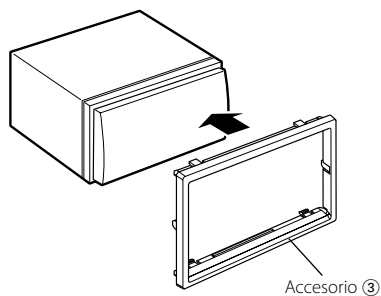

Desinstalación de monitor/reproductor

Desinstalación del marco duro de goma (escudete)

1. Enganche la uña en la herramienta de extracción ② y retire los dos cierres provistos en dos lugares de la parte inferior. Tal como se muestra en la figura, baje el marco y extráigalo hacia adelante.

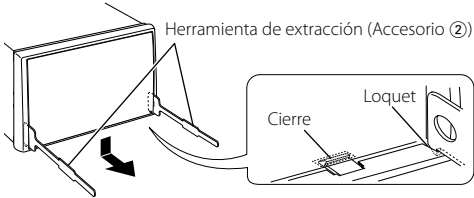

- El marco puede extraerse desde el lado superior del mismo modo.

2. Después de extraer la parte inferior, libere de la misma manera los dos lugares del lado superior.

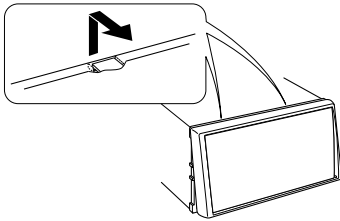

Desinstalación de la unidad

1. Extraiga el marco duro de goma siguiendo el procedimiento de extracción descrito en la sección <Desinstalación del marco duro de goma>.
2. Quite el tornillo de cabeza hexagonal con arandela integral (M4 x 8) del panel posterior.
3. Inserte profundamente las dos herramientas de extracción ② en las ranuras de cada lado, tal como se muestra en la figura.



4. Mueva la herramienta de extracción hacia abajo, y extraiga la unidad hasta la mitad mientras presiona hacia adentro.

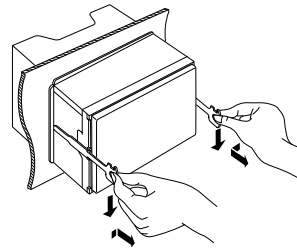

- Procure evitar cualquier tipo de accidente con los pasadores de bloqueo en la herramienta de extracción.

5. Termine de sacar la unidad con las manos, prestando atención para no dejarla caer.

