

KENWOOD

KDC-BT6544U
KDC-BT6544UY
KDC-BT6044
KDC-BT6144
KDC-W5544U
KDC-W5644U

SINTOLETTORE CD DI DIMENSIONI DUE DIN

ISTRUZIONI PER L'USO

RECEPTOR DUAL DE CD TAMAÑO DIN

MANUAL DE INSTRUCCIONES

CD RECEPTOR DE TAMANHO DIN DUPLO

MANUAL DE INSTRUÇÕES

Kenwood Corporation

SI DICHARA CHE:

I Lettori CD con Sintonizzatore AM/FM Kenwood per auto, modelli KDC-BT6544U, KDC-BT6544UY, KDC-BT6044, KDC-BT6144Y, KDC-W5544U, KDC-W5644UY

rispondono alle prescrizioni dell'art. 2 comma 1 del D.M. 28 agosto 1995, n. 548.

Fatto ad Uithoorn il 21 ottobre 2008

Kenwood Electronics Europe B.V. Amsterdamseweg 37

1422 AC Uithoorn

The Netherlands



AE 86



© B64-4319-00/02 (EW/E0)

Índice

Antes de usar	49	Ajustes de audio	66
Funcionamiento básico	50	Control de audio	
Control de función	52	Ajuste de los detalles del control de audio	
 • Lea primero completamente esta página para el ajuste de cada función.		Configuración de audio	
Ajustes de la visualización	56	Ajuste de altavoz	
Selección de pantalla de texto		Memoria de preajuste de audio	
Ajuste de la pantalla de la entrada auxiliar		Recuperación del preajuste de audio	
Funcionamiento de disco de música/ archivo de audio	57	Ajustes de audio (DSP)	69
Búsqueda de música		Selección de cabina	
Búsqueda de música para iPod		Ajuste de altavoz	
Todo aleatorio		Ajuste DTA (Alineado Digital de Tiempo)	
Control del iPod en modo manual		Ajuste del crossover	
Búsqueda directa de música		Control del ecualizador	
Búsqueda directa de disco		Selección de posición preajustada	
Funcionamiento básico del cambiador de disco (Opcional)		Memoria de preajuste de audio	
Funcionamiento del sintonizador	60	Recuperación del preajuste de audio	
Entrada de memoria automática		Control de favoritos	72
PTY (Tipo de programa)		Memoria de presintonización	
Preajuste del tipo de programa		Rellamada predeterminada	
Cambio del idioma de la función PTY		Eliminación de la memoria predeterminada	
Sintonización preajustada		Ajuste del nombre	
Sintonización de acceso directo		Configuración de Bluetooth	74
Funcionamiento para llamar por teléfono con manos libres	62	Registro del dispositivo Bluetooth	
Antes de usar		Registro de un dispositivo Bluetooth especial	
Recepción de una llamada		Registro del código PIN	
Durante una llamada		Descarga de la agenda	
Llamada en espera		Selección del dispositivo Bluetooth que desea conectar	
Otras funciones		Borrar un dispositivo Bluetooth registrado	
Realizar una llamada		Visualización de la versión del firmware	
Marcación de un número		Agregar un comando de marcación por voz	
Marcación rápida (Marcación preestablecida)		Ajuste de un comando de voz para categoría	
Llamar a un número en la agenda telefónica		SMS (Servicio de mensajes cortos)	
Llamar a un número en el registro de llamadas		Descarga de SMS	
Realización de una llamada con marcación por voz		Funciones básicas del mando a distancia	79
Registro de la lista de números de marcación preajustada		Apéndice	81
Visualización del tipo de número telefónico (categoría)		Accesorios/ Procedimiento de instalación	85
Otras funciones	65	Conexión de cables a los terminales	86
Activación del código de seguridad		Instalación/Desmontaje de la unidad	88
Desactivación del Código de seguridad		Guía sobre localización de averías	89
Ajuste manual del reloj		Especificaciones	91
Ajuste del modo de demostración			

Antes de usar

▲ADVERTENCIA

Para evitar el riesgo de lesiones y/o fuego, observe las siguientes precauciones:

- Para evitar cortocircuitos, nunca coloque ni deje objetos metálicos (por ejemplo, monedas o herramientas metálicas) dentro de la unidad.

Antes de utilizar esta unidad por primera vez

Esta unidad se ajusta inicialmente al modo de demostración.

Cuando utilice esta unidad por primera vez, cancele el <Ajuste del modo de demostración> (página 66).

Cómo reposicionar su unidad

- Si esta unidad o la conectada (cambiador automático de discos, etc.) funciona incorrectamente, pulse el botón de restauración. La unidad se restaura a los ajustes de fábrica al pulsar el botón de restauración.

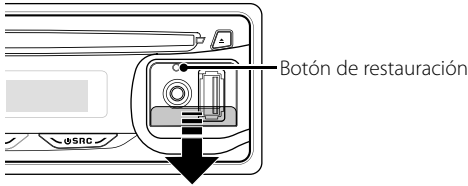

Limpieza de la unidad

Si la placa frontal de esta unidad está manchada, límpiela con un paño seco tal como un paño de silicona.

Si la placa frontal está muy sucia, límpiela con un paño humedecido en jabón neutro, y luego vuelva a limpiarla con un trapo suave limpio y seco.



- Si se aplica algún spray para limpiar directamente a la unidad puede que afecte a sus partes mecánicas. Si se limpia la placa frontal con un paño duro o utilizando líquido volátil tal como disolvente o alcohol puede que se raye la superficie o que se borren algunos caracteres.

Limpieza de los terminales de la placa frontal

Si se ensucian los terminales de la unidad o de la placa frontal, límpielos con un paño suave y seco.

Empañamiento de la lente

Inmediatamente después de encender el calefactor del automóvil en épocas de frío, se podría formar condensación o vaho sobre la lente del reproductor de CD. Este empañamiento de la lente podría hacer imposible la reproducción de CDs. En tal caso, retire el disco y espere hasta que se evapore la condensación. Si la unidad no opera de la manera normal después de un tiempo, consulte con su distribuidor Kenwood.

- Si tiene problemas durante la instalación, consulte con su distribuidor Kenwood.
- Cuando compre accesorios opcionales, verifique antes con su distribuidor Kenwood que dichos accesorios funcionan con su modelo en su área.
- Los caracteres que se pueden visualizar en esta unidad son A-Z 0-9 @ " ' % & * + - = , . / \ < > [] () ; : ^ - { } | ~ .
- La función RDS no funcionará en los lugares donde no sea suministrado el servicio por ninguna emisora.
- Las ilustraciones de la pantalla de visualización y del panel que aparecen en este manual son solo ejemplos que se utilizan para explicar claramente la forma en la cual se utilizan los controles. Por lo tanto, las ilustraciones de la pantalla que aparecen pueden ser distintas a las que aparecen realmente en la pantalla del equipo, y algunas de las ilustraciones de la pantalla puede que representen algo imposible durante el funcionamiento actual.

Manipulación de CDs

- No toque la superficie de grabación del CD.
- No pegue cinta etc. sobre el CD. Ni tampoco utilice un CD con cinta pegada sobre el.
- No utilice accesorios de tipo disco.
- Limpie desde el centro del disco hacia el exterior.
- Cuando extraiga los CD de esta unidad, tire de estos en sentido horizontal.
- Si el agujero central del CD o el margen exterior tiene rebaba, utilícelo después de haberla quitado con un bolígrafo.

CDs que no se pueden utilizar

- No se pueden utilizar CDs que no sean redondos.

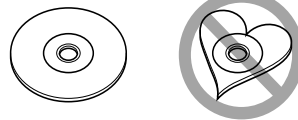

- No se pueden utilizar CDs coloreados en la superficie de grabación o que estén sucios.
- Esta unidad sólo puede reproducir los CDs con



Puede que no reproduzca correctamente los discos que no tienen la marca.

- No se puede reproducir un CD-R o CD-RW que no ha sido finalizado. (Para el proceso de finalización remítase a su software escrito CD-R/CD-RW, y a su manual de instrucciones de grabador de CD-R/CD-RW.

Funcionamiento básico

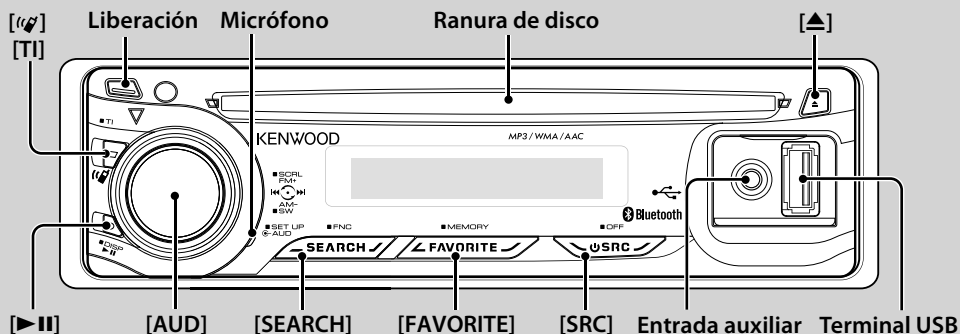

Funciones generales

Botón de selección Alimentación/Fuente: [SRC]

Activa la alimentación.

Cuando la alimentación está activada, la fuente cambia entre Sintonizador ("TUNER"), USB o iPod* ("USB" o "iPod"), CD ("CD"), Entrada auxiliar ("AUX") y En espera ("STANDBY") cada vez que se presiona el botón.

Púlselo por al menos 1 segundo para desactivar la alimentación.



- Cuando se conecta un accesorio opcional, aparece el nombre fuente de cada dispositivo.
- Cuando se reconoce la conexión del iPod, la pantalla de la fuente cambia de "USB" a "iPod".
- * Función de KDC-BT6544U/ BT6544UY/ W5544U/ W5644U.

Control de volumen: Mando [AUD]

Gire el mando para ajustar el volumen.

Salida de subwoofer: Mando [AUD]

Cambia entre ACTIVADO ("SUBWOOFER ON") y DESACTIVADO ("SUBWOOFER OFF") cada vez que pulsa hacia abajo por al menos 2 segundos.

- Puede realizar esta función cuando "SWPRE" en <Control de función> (página 52) se encuentre ajustado en "SW".

Entrada auxiliar

Conecte un dispositivo de audio portátil con el cable de miniconector (3,5 Ø).



- Utilice el miniconector que es de tipo estéreo y no tiene ninguna resistencia.
- La entrada auxiliar requiere su activación en "MENU" > "AUX" de <Control de función> (página 52).

Liberación de la placa frontal: Liberación

Suelta el fijador de la placa frontal para que pueda extraerse.

Consulte el diagrama siguiente cuando vuelva a fijar la placa frontal.

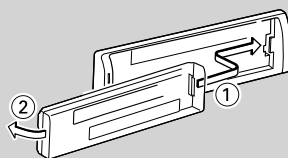

- La placa frontal es una pieza de precisión y puede resultar dañada por golpes o sacudidas.
- Guarde la placa frontal en su estuche cuando se encuentre desconectada.
- No deje la placa frontal desmontada o el estuche de la placa frontal en lugares expuestos a la luz directa del sol o excesivamente húmedos o calurosos. Además deberá evitar sitios con mucho polvo o la posibilidad de que se derrame agua sobre ella.
- Para evitar el deterioro, no toque con sus dedos los terminales de la unidad o de la placa frontal.

Despliegue de texto/título: Mando [AUD]

Desplaza el CD, el archivo de audio y la visualización del texto de radio al pulsar hacia arriba durante al menos 2 segundos.

Silenciamiento del volumen tras la recepción de una llamada de teléfono (Función de KDC-W5544U/ W5644U)

Cuando hay una llamada, se muestra "CALL" y el sistema de audio entra en pausa.

Cuando la llamada finaliza, "CALL" desaparece y el sistema de audio vuelve a activarse.

El sistema de audio vuelve a activarse al pulsar [SRC] durante una llamada.



- Para utilizar la función de silenciamiento de TEL, es necesario conectar el cable MUTE al teléfono mediante el uso de un accesorio telefónico comercial. Remítase a <Conexión de cables a los terminales> (página 86).

Control de función: [SEARCH]

Pulse este botón durante 1 segundo para poder ajustar varias funciones usando el mando [AUD]. Consulte <Control de función> (página 52).

Categoría	Función del elemento de configuración
AUTO MEMORY	Almacenamiento automático de emisoras con buena recepción en la memoria.
iPodCTRL* ¹	Le permite configurar el control de iPod en modo manual.
PLAY MODE	Le permite configurar el modo de reproducción.
DSP* ²	Le permite configurar el entorno de sonido.
MENU	Le permite configurar el entorno.
RETURN	Para salir del modo de control de función.

*¹ Función de KDC-BT6544U/ BT6544UY/ W5544U/ W5644U.

*² Función de KDC-BT6544U/ BT6544UY.

Control de favoritos: [FAVORITE]

Registra o recupera de la memoria el procedimiento de operación para seleccionar su emisora favorita o artistas/ listas de reproducción de iPod, etc. independientemente de la fuente seleccionada. Consulte <Control de favoritos> (página 72).

Funciones del sintonizador

Banda FM: Mando [AUD]

Cambia entre FM1, FM2 y FM3 cada vez que se pulsa hacia arriba.

Banda AM: Mando [AUD]

Cambia a AM al pulsar hacia abajo.

Sintonización: Mando [AUD]

Cambia la frecuencia al pulsar hacia la izquierda o hacia la derecha.



- Use el "MENU" > "SEEK" de <Control de función> (página 52) para cambiar la conmutación por frecuencias.
- Durante la recepción de emisoras en estéreo, el indicador "ST" se activa.

Información de tráfico: [TI]

- Para KDC-BT6544U/ BT6544UY/ BT6044/ BT6144: Activa o Desactiva la función de información de tráfico al pulsar durante al menos 2 segundos.
- Para KDC-W5544U/ W5644U: Activa o Desactiva la función de información de tráfico cuando se pulsa. Cuando se activa la función, el indicador "TI" se enciende. Si el boletín de tráfico comienza cuando la función está activada, se muestra "TRAFFIC" y se recibe la información de tráfico.



- Si se ajusta el volumen durante la recepción de la información sobre tráfico, el volumen ajustado se memoriza automáticamente. El volumen memorizado se aplicará la próxima vez que se active la función de información sobre tráfico.

Disco & Funciones de reproducción del archivo de audio

Reproducción de disco: Ranura de disco

Comienza la reproducción al insertar un disco.

Cuando hay un CD insertado, se activa el indicador "IN".



- No se pueden utilizar CDs de 3 pulgadas (8 cm). Intentar insertar uno con un adaptador puede resultar en una avería.

Expulsión de disco: [▲]



- Puede expulsar el disco hasta 10 minutos después de haber apagado el motor.

Dispositivo USB/reproducción iPod: Terminal USB

(Función de KDC-BT6544U/ BT6544UY/ W5544U/ W5644U)

Al conectar un dispositivo USB inicia la reproducción.



- Para los archivos de audio reproducibles, medios y dispositivos, consulte la sección <Acerca del archivo de audio> (página 81).

Pausa y reproducción: [▶ II]

Cambia entre pausa y reproducción cada vez que pulse este botón.

Remoción del dispositivo USB: [▲]

Pulse este botón por 2 segundos o más para seleccionar el modo de remoción y después quite el dispositivo USB. En modo suprimir, aparece "USB REMOVE".

Búsqueda de música: Mando [AUD]

Cambia la música al pulsar hacia la izquierda o hacia la derecha.

Retrocede o avanza rápidamente la música al mantener pulsado hacia la izquierda o hacia la derecha. (No se emite ningún sonido mientras se reproduce un archivo de audio).

Búsqueda de carpeta: Mando [AUD]

Cambia la carpeta que contiene el archivo de audio al pulsar hacia arriba o hacia abajo.

- Para el funcionamiento en iPod, vaya a <Búsqueda de música para iPod> (página 57) para entrar primero en el modo de búsqueda.

Modo de búsqueda: [SEARCH]

Después de pulsar el botón [SEARCH], podrá buscar rápidamente canciones con el mando [AUD]. Para más detalles, consulte <Búsqueda de música> (página 57).

Dispositivo manos libres

Micrófono:











(Función de KDC-BT6544U/ BT6544UY/ BT6044/ BT6144)

El micrófono para el dispositivo manos libres está integrado.

Cuando su voz no pueda reconocerse debido a un volumen bajo del micrófono o a ruidos en el vehículo, ajuste la configuración del micrófono seleccionando "MENU" > "MIC GAIN" de <Control de función> y "MENU" > "NR LEVEL" de <Control de función> (página 52).

Control de función

Las funciones de la tabla de abajo pueden ajustarse utilizando el control de función.

Categoría	Elemento	Preajuste	Entrada	Vista general de ajustes	Condición	Página	
AUTO MEMORY	"AUTO MEMORY"			Memoriza 6 emisoras con buena recepción automáticamente.	Tuner	60	
iPodCTRL *1, 3	"iPodCTRL"	"ON"/"OFF"*		Cuando se ajusta a "ON", podrá usar el iPod con el control del iPod.	iPod	58	
PLAY MODE*5	"FILE SCN"	"ON"/"OFF"*		Al ajustar en "ON", se reproduce la introducción de la música en la carpeta sucesivamente.	AF2	—	
	"FOLD RDM"	"ON"/"OFF"*		Al ajustar en "ON", se reproduce la música en la carpeta aleatoriamente.	AF1	—	
	"ALL RDM"	"ON"/"OFF"*		Cuando se ajusta a "ON", todas las canciones del iPod se reproducen de forma aleatoria.	iPod	58	
	"FILE REP"	"ON"/"OFF"*		Al ajustar en "ON", se reproduce la música repetidamente.	AF1	—	
	"FOLD REP"	"ON"/"OFF"*		Al ajustar en "ON", se reproduce la música en la carpeta repetidamente.	AF2	—	
	"TRAC SCN"	"ON"/"OFF"*		Al ajustar en "ON", se reproduce la introducción de la música en el disco sucesivamente.	DISC	—	
	"DISC RDM"	"ON"/"OFF"*		Al ajustar en "ON", se reproduce la música en el disco aleatoriamente.	DISC	—	
	"MGZN RDM"	"ON"/"OFF"*		Al ajustar en "ON", se reproduce la música en el cambiador de discos aleatoriamente.	CH	—	
	"TRAC REP"	"ON"/"OFF"*		Al ajustar en "ON", se reproduce la música repetidamente.	DISC	—	
	"DISC REP"	"ON"/"OFF"*		Al ajustar en "ON", se reproduce la música en el disco repetidamente.	CH	—	
DSP*1	"CONTROL" "EQ"			Ajusta la calidad de sonido.	SB	70	
	"BASS BOOST"	"OFF"/ "STEP1"/"2"		Ajusta el nivel del impulso de graves en dos pasos.	SB	—	
	"HIGHWAY-SND"	"OFF"/ "STEP1"/"2"/ "3"*		Compensa la pérdida de volumen bajo o de sonido de graves provocada por los ruidos de la carretera y mejora el sonido vocal haciéndolo más claro.	SB	*6	
	"SUPREME"	"ON"/"OFF"*		Activa o desactiva la función Supreme plus.	AF1	*6	
	"POSITION"			Compensa el entorno de sonido de acuerdo a la posición de escucha.	SB	70	
	"SETUP"	"CABIN"	"COMPACT" etc.		Selecciona el tipo de auto para compensar la diferencia de distancia entre cada altavoz.	SB	69
		"SPEAKER"			Ajusta el altavoz conectado, el tamaño del altavoz y la posición de instalación.	SB	69
		"DTA"			Realiza el ajuste fino del valor de compensación especificado en Cabina.	SB	69
		"X'OVER"			Realiza el ajuste fino del valor de crossover especificado en Speaker (altavoz).	SB	70
	"PRESET"	"RECALL"			Registro de la configuración del valor en el control de sonido. Recordatorio de la configuración del sonido registrada en <Memoria predeterminada de sonido>.	SB	71
"MEMORY"				Registro de la configuración del valor en el control de sonido.	SB	71	
	"DSP BYPASS"/ "DSP THROUGH"*			Si se ajusta en "BYPASS" cambia a la función DSP. Si se ajusta en "THROUGH" activa la función DSP.	SB	—	

* Ajuste de fábrica

*1 Función de KDC-BT6544U/ BT6544UY.

*2 Función de KDC-BT6044/ BT6144.

*3 Función de KDC-W5544U/ W5644U.

*4 Función de KDC-BT6544UY/ BT6144/ W5644U.

*5 El modo de reproducción iPod no se puede configurar cuando <iPodCTRL> se ha ajustado en "OFF".

*6 Consulte <Glosario del menú> (página 82).

Categoría	Elemento	Preajuste	Entrada	Vista general de ajustes	Condición	Página
MENU	"SECURITY SET"/"SECURITY CLR"		1 sec.	Ajusta/Restaura el código de seguridad.	SB	65
	"SKIP SRCH"*1,3	"0.5%"*/ "1%"*/"5%"*/ "10%"		Ajusta el coeficiente de salto realizado con <Búsqueda de música para iPod>.	iPod	57
	"DVC REGIST"*1,2		1 sec.	Registro de un dispositivo Bluetooth (conexión).	SB	74
	"S-DVC SELECT"*1,2		1 sec.	Permite el registro de un dispositivo especial que no puede registrarse normalmente.	SB	74
	"PHONE SEL"*1,2		1 sec.	Selecciona un sujeto de teléfono móvil en una conexión de manos libres.	SB	75
	"SMS DOWNLOAD"*1,2		1 sec.	Descarga un mensaje corto.		78
	"SMS INBOX"*1,2		1 sec.	Visualiza el mensaje corto recibido.		78
	"VOICE TAG"*1,2		1 sec.	Registra voz para el reconocimiento de voz y voz para seleccionar la categoría Número de teléfono en Agenda telefónica.	Phone	76, 77
	"VOICE RECOG"*1,2		1 sec.	Realiza una llamada mediante el reconocimiento de la voz registrada.	Phone	64
	"DEVICE DEL"*1,2		1 sec.	Cancelación del registro del dispositivo Bluetooth.	SB	76
	"DVC STATUS"*1,2		1 sec.	Visualiza el estado del dispositivo Bluetooth.	—	*6
	"PIN EDIT"*1,2		1 sec.	Especifica el código PIN que se requiere al registrar esta unidad utilizando el dispositivo Bluetooth.	SB	75
	"AUTO ANS"*1,2	"OFF"/"0S" – "8S"* – "99S"		Contestar una llamada automáticamente después de un lapso de tiempo preestablecido para la contestación automática.	SB	*6
	"MIC GAIN"*1,2	"–2" – "0"* – "+2"		Ajusta la sensibilidad del micrófono integrado para una llamada telefónica.	—	*6
	"NR LEVEL"*1,2	"–2" – "0"* – "+2"		Reduce los ruidos generados por el entorno sin cambiar el volumen del micrófono.	—	*6
	"SP SEL"*1,2	"FRONT"*/ "F-R"/"F-L"		Especifica el altavoz de emisión de voz.	SB	*6
	"CALL BEEP"*1,2	"ON"*/"OFF"		Emite un pitido proveniente del altavoz al entrar una llamada.	SB	*6
	"BT F/W UPDATE"*1,2		1 sec.	Muestra la versión de firmware y actualiza el firmware.	SB	76
	"BEEP"*1,2	"OFF"/"ON"*		Activación/desactivación del sonido de comprobación de funcionamiento (sonido bip).	SB	—
	"CLOCK ADJUST"		1 sec.	Ajusta el reloj.	—	66
	"SYNC"	"OFF"/"ON"*		Sincronización de los datos horarios de la emisora RDS y el reloj de esta unidad.	SB	66
	"DISPLAY"	"OFF"/"ON"*		Desactiva la pantalla cuando no se lleva a cabo ninguna operación.	—	*6
	"DIMMER"	"OFF"/ "AUTO"*		Atenúa la visualización junto con el interruptor de luz del vehículo.	SB	—

Página siguiente ►

Control de función

Categoría	Elemento	Preajuste	Entrada	Vista general de ajustes	Condición	Página
MENU	"IL EFFECT"	"OFF"/"ON"*		Ajusta si se cambia el brillo de la iluminación de la tecla junto con la operación de la tecla.	SB	—
	"DOT LINE"	"OFF"/"ON"*		Especifica si se desea mostrar la línea con un punto rojo en la pantalla.	SB	—
	"SWPRE"*2,3	"REAR"*/ "SUB-W"		Ajusta la salida de preamplificación.	SB	*6
	"AMP"*1,2	"OFF"/"ON"*		Enciende/apaga el amplificador incorporado.	SB	*6
	"ZONE2"	"REAR"*/ "FRONT"		Especifica el destino del sonido de la entrada AUX al activar la función de zona dual.	2ZONE	*6
	"SUPREME"*2,3	"OFF"/"ON"*		Activa o desactiva la función Supreme.	AF-2	*6
	"NEWS"	"OFF"*/"00" —"90"		Activa o desactiva la función de recepción automática del boletín de noticias y establece la hora de interrupción del boletín de noticias.	SB	*6
	"LOCAL S"	"OFF"*/"ON"		Sólo las emisoras con buena recepción se buscarán con la sintonización de búsqueda automática.	FM	—
	"SEEK"	"AUTO1"*/ "AUTO2"/ "MANUAL"		Selecciona el modo de sintonización de la radio.	TUNER	51,*6
	"AF"	"OFF"/"ON"*		Cuando la recepción de la emisora es débil, cambia automáticamente a la emisora que está transmitiendo el mismo programa en la misma red RDS.	FM	*6
	"REGIONAL"	"OFF"/"ON"*		Establece si cambiar a la emisora sólo en la región específica que utiliza el control "AF".	FM	—
	"ATPS"	"OFF"/"ON"*		Cuando la recepción de la emisora de información sobre tráfico es débil, busca automáticamente una emisora que se reciba mejor.	FM	—
	"MONO"	"OFF"/"ON"*		Es posible reducir el ruido recibiendo las emisoras estéreo en monaural.	FM	—
	"NAME SET"		1 sec.	Ajusta la visualización cuando se cambia a la fuente AUX.	AUX	56
	"RUSSIAN"*4	"OFF"/"ON"*		Selecciona Ruso como idioma de visualización.	SB	*6
	"SCROLL"	"AUTO"/ "MANUAL"*		Cuando se ajusta en "AUTO", mueve la pantalla una vez con el cambio del texto mostrado.	—	50
	"FAV DELETE"		1 sec.	Elimina la memoria predeterminada de favoritos.	SB	72
	"AUX"	"OFF"/ "ON1"*/ "ON2"		Establece si mostrar AUX durante la selección de fuente.	SB	*6
	"POWER OFF"	"_---"/ "20M"/ "40M"/"60M"		Desactiva la alimentación cuando el tiempo preajustado ha transcurrido en el modo de reserva.	SB	*6
	"CD READ"	"1"/"2"		Establece el modo de lectura de CD.	SB	*6
"AUDIO PRESET"*2,3		1 sec.	Ajusta previamente el valor del ajuste del control de audio. El valor preestablecido se retiene después de restaurar.	SB	68	
"DEMO MODE"	"OFF"/"ON"*	2 sec.	Especifica cuando habilitar la demostración.	—	66	

*Ajuste de fábrica

*¹ Función de KDC-BT6544U/ BT6544UY.

*² Función de KDC-BT6044/ BT6144.

*³ Función de KDC-W5544U/ W5644U.

*⁴ Función de KDC-BT6544UY/ BT6144/ W5644U.

*⁵ El modo de reproducción iPod no se puede configurar cuando <iPodCTRL> se ha ajustado en "OFF".

*⁶ Consulte <Glosario del menú> (página 82).

El elemento visualizado depende de la fuente o el modo seleccionado actualmente. La marca en la columna de Condición muestra la condición en la cual se visualiza el elemento.

SB : Puede ajustarse en otro estado distinto al de en espera.

SB : Puede ajustarse en el estado de espera.

AF₁ : Puede ajustarse mientras se encuentre en la fuente de archivo de audio de CD/USB/iPod.

AF₂ : Puede ajustarse mientras sea una fuente de archivo de audio de CD/USB (excluyendo iPod).

DISC : Puede ajustarse mientras se encuentre en la fuente del cambiador de CD/ Disc.

CH : Puede ajustarse mientras se encuentre en la fuente de cambiador de Disco.

Tuner : Puede ajustarse durante la fuente Sintonizador.

FM : Puede ajustarse durante la recepción de FM.

AUX : Puede ajustarse durante el acceso a la fuente AUX.

iPod : Puede ajustarse solamente durante la reproducción de la fuente iPod. (Fuente USB utilizada al conectar el iPod)

2ZONE : Puede ajustarse para fuentes diferentes a la fuente del modo de espera ajustando "2 ZONE" de <Configuración de audio> (página 67) en "ON".

Phone : Se puede ajustar mientras se encuentre conectado un teléfono móvil.

→ : Consulte la página de referencia.

— : Puede ajustarse en todas las fuentes.



- Consulte la página correspondiente para obtener información sobre cómo establecer los elementos con referencia al número de página.
- Solamente se visualizan los elementos disponibles en la fuente actual.

1 Ingrese al modo de control de función

Pulse el botón [SEARCH] durante al menos 1 segundo.

Aparece "FUNCTION".

2 Seleccione el elemento de configuración deseado

Tipo de operación	Operación
Desplazamiento entre los elementos	Gire el mando [AUD].
Selección del elemento	Pulse el mando [AUD].
Volver al elemento anterior	Pulse el botón [SEARCH].

Repita la selección y determinación hasta que seleccione su elemento de configuración deseado.

Ejemplo:

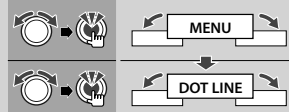



En este manual, la selección anterior se indica como

Selección "MENU" > "DOT LINE".

3 Realice un ajuste

Pulse el mando [AUD] o gire el mando [AUD] para seleccionar un valor de ajuste y, a continuación, pulse el mando [AUD].

- El valor de los elementos con  marca puede ajustarse presionando el mando [AUD].
- El valor de los elementos con  marca puede ajustarse pulsando el mando [AUD] hacia la derecha o izquierda.
- Para algunos elementos, es necesario que pulse el mando [AUD] durante 1 ó 2 segundos para poder realizar un ajuste. Para estos elementos, el tiempo que debe mantener el pulsado el mando [AUD] aparece en la columna Entrada en segundos.
- Para las funciones que acompañan la descripción del procedimiento de ajuste, etc., se visualizan los números de la página de referencia.

4 Salga del modo de control de función

Pulse el botón [SEARCH] durante al menos 1 segundo.

Ajustes de la visualización

Selección de pantalla de texto

Cambia la información de visualización en cada siguiente fuente;

En la fuente de sintonizador

Información	Visualización
Nombre del servicio del programa o frecuencia	"FREQUENCY/PS"
Texto de radio, nombre del servicio del programa o frecuencia	"RADIO TEXT"
Reloj	"CLOCK"

En la fuente de CD y disco Externo

Información	Visualización
Título del disco	"DISC TITLE"
Título de la pista	"TRACK TITLE"
Tiempo de reproducción y número de la pista	"P-TIME"
Reloj	"CLOCK"

En fuente iPod / archivo de sonido

Información	Visualización
Título de la música y nombre del artista	"TITLE/ARTIST"
Nombre del álbum y nombre del artista	"ALBUM/ARTIST"
Nombre de la carpeta	"FOLDER NAME"
Nombre del archivo	"FILE NAME"
Tiempo de reproducción y número de música	"P-TIME"
Reloj	"CLOCK"

En la fuente Modo de espera/ Entrada auxiliar

Información	Visualización
Nombre de la fuente	"SOURCE NAME"
Reloj	"CLOCK"

1 Entrar en el modo de cambio de pantalla

Pulse el botón **[▶II]** durante al menos 1 segundo.

Aparece "DISPLAY SEL".

2 Seleccionar el elemento de pantalla

Gire el mando **[AUD]**.

3 Salir del modo de cambio de pantalla

Pulse el botón **[▶II]**.



- Al seleccionar la pantalla de visualización del reloj, se cambiará el ajuste de visualización de cada fuente a la pantalla de visualización de reloj.
- Si el elemento de pantalla seleccionado no contiene información, aparecerá información alternativa.
- Cuando se selecciona "FOLDER NAME" mientras se reproduce con iPod, los nombres aparecerán en función de los elementos de navegación seleccionados actualmente.
- Si el modo de control manual de iPod se ajusta en on mientras reproduce contenidos en el iPod, aparecerá "iPod BY HAND".

- Si no es posible mostrar todos los caracteres durante la reproducción con un iPod, se muestra el número de archivo de la lista.

Información	Visualización
Título de la música	"TITLE****"
Nombre de la carpeta	"FLD****"
Nombre del archivo	"FILE****"

Ajuste de la pantalla de la entrada auxiliar

Selecciona la pantalla cuando se cambia a fuente de entrada auxiliar.

1 Seleccione el elemento de ajuste de la pantalla de entrada auxiliar durante el modo de Menú (En el modo AUX)

Seleccione "NAME SET".

Para saber como seleccionar elementos del control de función, consulte <Control de función> (página 52).

2 Ingrese al modo de selección de pantalla de entrada auxiliar

Pulse el mando **[AUD]** durante al menos 1 segundo.

Se visualizará la pantalla de entrada auxiliar seleccionada en ese momento.

3 Seleccione la pantalla de entrada auxiliar

Gire el mando **[AUD]**.

"AUX"/"DVD"/"PORTABLE"/"GAME"/"VIDEO"/"TV"

4 Salga del modo de ajuste de la pantalla de entrada auxiliar

Pulse el botón **[SEARCH]**.



- Cuando se detiene el funcionamiento durante 10 segundos, se registra el nombre en aquel momento y se cierra el modo de ajuste de la pantalla de entrada auxiliar.
- La pantalla de entrada auxiliar puede establecerse sólo cuando se usa la entrada auxiliar incorporada o la entrada auxiliar del modelo opcional. En el modelo KCA-S220A, "AUX EXT" aparece de forma predeterminada.

Funcionamiento de disco de música/archivo de audio

Función del archivo de audio/ fuente CD interna

Búsqueda de música

Selección de la música que desea escuchar del dispositivo o medio actualmente en reproducción.

1 Ingrese al modo de búsqueda de música

Pulse el botón [SEARCH].

Se muestra "SEARCH".

Muestra el nombre del archivo de audio actual.

2 Busque la música

Archivo de audio

Tipo de operación	Operación
Movimiento entre las carpetas/archivos	Girar el mando [AUD] o empujarlo hacia arriba o abajo.
Selección de carpeta/archivo	Pulsar el mando [AUD] o empujarlo hacia la derecha.
Regresar a la carpeta anterior	Pulsar el mando [AUD] hacia la izquierda.
Regresar a la carpeta raíz	Pulsar el mando [AUD] hacia la izquierda durante al menos 1 segundo.

"<" o ">" al lado del nombre de carpeta mostrado indica que esa carpeta tiene otra carpeta delante o detrás.

Cuando el nombre de archivo aparece, se añade "*" al final.

Fuente CD interna

Tipo de operación	Operación
Movimiento entre las pistas	Girar el mando [AUD] o empujarlo hacia arriba o abajo.
Selección de una pista	Pulse el mando [AUD].
Regrese a la primera pista	Pulsar el mando [AUD] hacia la izquierda durante al menos 1 segundo.

Cancelación del modo de búsqueda de música

Pulse el botón [SEARCH].



- La búsqueda de música no se puede llevar a cabo durante la reproducción aleatoria o durante la reproducción con exploración.

Función del iPod

Búsqueda de música para iPod

Busque la canción (en el iPod) que desea reproducir.

1 Ingrese al modo de búsqueda de música

Pulse el botón [SEARCH].

Se muestra "SEARCH".

2 Busque la música

Tipo de operación	Operación
Desplazamiento entre los elementos	Gire el mando [AUD].
Búsqueda por omisión *1	Pulse el mando [AUD] hacia la derecha o izquierda.
Selección del elemento	Pulse el mando [AUD].
Volver al elemento anterior	Pulse el mando [AUD] hacia arriba.
Volver al menú principal	Pulse el mando [AUD] hacia arriba durante al menos 1 segundo.
Buscar por inicial	Pulse el botón [SEARCH] durante al menos 1 segundo.

La posición del elemento mostrado actualmente se indica en la barra de icono en 13 pasos.

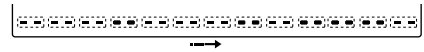

Cancelación del modo de búsqueda de música

Pulse el botón [SEARCH].

Búsqueda de música por inicial

Puede seleccionar un carácter alfabético en la lista del elemento de búsqueda seleccionado (artista, álbum, etc.).

1 Ingrese al modo de búsqueda alfabética

Pulse el botón [SEARCH] durante al menos 1 segundo.

Se muestra "A B C ...".

- Si no es posible buscar una canción por carácter alfabético en el elemento de búsqueda que está seleccionado, los datos mostrados en la pantalla no cambian.

2 Seleccione la inicial para realizar la búsqueda

Tipo de operación	Operación
Desplazarse al siguiente carácter.	Gire el mando [AUD] o empujelo hacia la derecha o izquierda.
Desplazarse a la siguiente fila.	Pulse el mando [AUD] hacia arriba o abajo.
Cancelación del modo de búsqueda alfabética	Pulse el botón [SEARCH].

3 Determine la inicial seleccionada

Pulse el mando [AUD].

Inicie la búsqueda. Cuando la operación de búsqueda finaliza, se restablece el modo de búsqueda de música en la posición del carácter seleccionado.

Cancelación de la Búsqueda de música por inicial

Pulse el botón [SEARCH] durante al menos 1 segundo.

Funcionamiento de disco de música/archivo de audio



- *1 Búsqueda por omisión: El número de canciones a omitir se determina por el porcentaje del número total de canciones contenidas en la lista que está seleccionada en ese momento. Ajuste el coeficiente con "SKIP SRCH" en <Control de función> (página 52). Pulse el mando [AUD] durante 3 segundos o más para saltar canciones al 10% independientemente del ajuste.
- Dependiendo del número de canciones contenidas en el iPod o en la estructura de carpetas, la operación de búsqueda por carácter alfabético puede tardar un tiempo considerable.
- Al seleccionar una inicial en el modo de búsqueda alfabética, introduzca "*" para buscar símbolos y "1" para buscar dígitos.
- Si la primera cadena de caracteres empieza con un artículo "a", "an" o "the" en el modo de búsqueda alfabética, se buscará omitiendo el artículo.
- Los caracteres del nombre de una canción que no se pueden mostrar permanecen en blanco. Si no se puede mostrar ningún carácter de un nombre de canción, aparecerán el nombre del elemento de búsqueda y los dígitos.

Elementos	Visualización	Elementos	Visualización
Listas de reproducción	"PLIST****"	Podcasts	"PDCT****"
Artistas	"ART****"	Géneros	"GEN****"
Álbumes	"ALB****"	Compositores	"COM****"
Buscar por inicial	"PRGM****"		

Función del iPod

Todo aleatorio

Todas las canciones del iPod se reproducen en orden aleatorio.

Entrar al modo Todo aleatorio

Selecione "PLAY MODE" > "ALL RDM".

Para saber como seleccionar elementos del control de función, consulte <Control de función> (página 52).



- El tiempo que se necesita para activar la función de reproducción aleatoria de todas las canciones puede aumentar en función del número de canciones contenidas en el iPod o la estructura de carpetas.
- La activación de la función de todo aleatorio cambia el elemento de búsqueda de iPod a "SONGS". Este elemento de búsqueda no cambiará incluso si se desactiva la función de reproducción aleatoria de todas las canciones.
- Si el elemento de búsqueda se cambia para la búsqueda de música mientras la función de todo aleatorio está activada, esta función se desactivará y las canciones del elemento de búsqueda se reproducirán en orden aleatorio.

Función del iPod

Control del iPod en modo manual

Permite controlar el iPod mediante el mando del iPod.

Ingresar en el control del iPod en modo manual

Selecione "iPodCTRL".

Para saber como seleccionar elementos del control de función, consulte <Control de función> (página 52).



- En el modo de control manual de iPod, el iPod no se puede controlar con esta unidad.
- Este modo no es compatible con la función de visualización de información musical. La pantalla mostrará "iPod BY HAND".
- Sólo es posible controlar el iPod si éste es compatible con la función de control de iPod.

Función del mando a distancia

Búsqueda directa de música

Busca la música introduciendo el número de pista.

1 Introduzca el número de música

Pulse los botones numéricos en el mando a distancia.

2 Busque la música

Pulse el botón [◀◀] o [▶▶].

Cancelación de la búsqueda directa de música

Pulse el botón [▶II].



- No se puede llevar a cabo la búsqueda de música directa durante la reproducción de iPod, reproducción aleatoria o reproducción con exploración.

Funcionamiento de los cambiadores de disco con el mando a distancia

Búsqueda directa de disco

Busca el disco introduciendo el número de disco.

1 Introduzca el número de disco

Pulse los botones numéricos en el mando a distancia.

2 Busque el disco

Pulse el botón [FM+] o [AM-].

Cancelación de la búsqueda directa de disco

Pulse el botón [▶||].



- No se puede llevar a cabo la búsqueda de disco directa durante la reproducción aleatoria o reproducción con exploración.
- Introduzca "0" para seleccionar el disco 10.

Funcionamiento básico del cambiador de disco (Opcional)

Selección de la fuente cambiador de CD

Pulse el botón [SRC].

Seleccione la visualización "CD CH".

Búsqueda de música

Pulse el mando [AUD] hacia la derecha o izquierda.

Búsqueda de discos

Pulse el mando [AUD] hacia arriba o abajo.

Funcionamiento del sintonizador

Entrada de memoria automática

Almacenamiento automático de emisoras con buena recepción en la memoria.

1 Entrar al modo de entrada de memoria automática

Seleccione "AUTO MEMORY".

Para saber como seleccionar elementos del control de función, consulte <Control de función> (página 52).

2 Abra la entrada de memoria automática

Gire el mando [AUD] para seleccionar "YES" y, a continuación, pulse el mando [AUD].

Cuando se guardan en memoria 6 emisoras que pueden recibirse, la entrada de memoria automática se cierra.



- Cuando "AF" en <Control de función> (página 52) está activado, solo las emisoras RDS se introducen en la memoria.

1 Ingrese al modo PTY

Pulse el botón [SEARCH].

Gire el mando [AUD] para seleccionar "PTY SEARCH" y, a continuación, presione el mando [AUD].

2 Seleccione el tipo de programa

Girar el mando [AUD] o empujarlo hacia arriba o abajo.

3 Búsqueda de la emisora del tipo de programa seleccionado

Pulse el mando [AUD] hacia la derecha o izquierda.

4 Salga del modo PTY

Pulse el botón [AUD].



- Esta función no puede utilizar durante la recepción de un boletín de tráfico o de AM.
- Cuando no se encuentre el tipo de programa seleccionado, se visualizará "NO PTY". Seleccione otro tipo de programa.

PTY (Tipo de programa)

Selección del tipo de programa de abajo y búsqueda de una emisora;

Tipo de programa	Visualización	Tipo de programa	Visualización
Charlas	"SPEECH"	Boletín meteorológico	"WEATHER"
Música	"MUSIC"	Finanzas	"FINANCE"
Noticias	"NEWS"	Programas para niños	"CHILDREN"
Actualidades	"AFFAIRS"	Asuntos sociales	"SOCIAL"
Información	"INFO"	Religión	"RELIGION"
Deportes	"SPORT"	Telefonía	"PHONE IN"
Educación	"EDUCATE"	Viajes	"TRAVEL"
Drama	"DRAMA"	Ocio	"LEISURE"
Cultura	"CULTURE"	Música jazz	"JAZZ"
Ciencias	"SCIENCE"	Música country	"COUNTRY"
Varios	"VARIED"	Música nacional	"NATION M"
Música pop	"POP M"	Música "oldies"	"OLDIES"
Música rock	"ROCK M"	Música popular	"FOLK M"
Música lenta	"EASY M"	Documental	"DOCUMENT"
Clásica ligera	"LIGHT M"		
Clásica seria	"CLASSICS"		
Otras músicas	"OTHER M"		

- Los discursos y la música incluyen los siguientes tipos de programas.

Música: Elemento del carácter negro.

Charlas: Elemento del carácter blanco.

Preajuste del tipo de programa

Introducción del tipo de programa en la memoria predeterminada y rellamada rápida.

Preajuste del tipo de programa

1 Seleccione el tipo de programa que desea predefinir

Remítase a <PTY (Tipo de programa)> (página 60).

2 Ingrese al modo de preajuste del tipo de programa

Pulse el botón [SEARCH].

3 Seleccione el número que va a guardar en la memoria

Girar el mando [AUD] o empujarlo hacia arriba o abajo.

4 Predefina el tipo de programa

Pulse el mando [AUD] durante al menos 2 segundos.

5 Salga del modo de preajuste del tipo de programa

Pulse el botón [SEARCH].

Recuperación del tipo de programa predefinido

1 Ingrese al modo PTY

Remítase a <PTY (Tipo de programa)> (página 60).

- 2 Ingrese al modo de preajuste del tipo de programa**
Pulse el botón [SEARCH].
- 3 Seleccione el número que desea recuperar de la memoria**
Girar el mando [AUD] o empujarlo hacia arriba o abajo.
- 4 Recupere el tipo de programa**
Pulse el mando [AUD].
- 5 Salga del modo de preajuste del tipo de programa**
Pulse el botón [SEARCH].

Cambio del idioma de la función PTY

Selección del idioma de visualización del tipo de programa del modo siguiente;

Idioma	Visualización
Inglés	"ENGLISH"
Francés	"FRENCH"
Alemán	"GERMAN"

- 1 Ingrese al modo PTY**
Remítase a <PTY (Tipo de programa)> (página 60).
- 2 Ingrese al modo de cambio de idioma**
Pulse el botón [►II].
- 3 Seleccione el idioma**
Girar el mando [AUD] o empujarlo hacia arriba o abajo.
- 4 Salga del modo de cambio de idioma**
Pulse el botón [►II].

Sintonización preajustada

Recuperación de las emisoras de la memoria.

- 1 Ingrese al modo de selección de sintonización preajustada**
Pulse el botón [SEARCH].
- 2 Seleccione la estación que desea de la memoria**
Girar el mando [AUD] o empujarlo hacia arriba o abajo.
- 3 Recupere la emisora**
Pulse el mando [AUD].

Cancelación de la sintonización preajustada
Pulse el botón [SEARCH].

Función del mando a distancia

Sintonización de acceso directo

Introducción de la frecuencia y sintonización.

- 1 Ingrese al modo de sintonización de acceso directo**
Pulse el botón [DIRECT] del mando a distancia.
Se visualiza "----".
- 2 Introduzca la frecuencia**
Pulse los botones numéricos en el mando a distancia.
Ejemplo:

Frecuencia deseada	Pulse el botón
92,1 MHz (FM)	[0], [9], [2], [1]
810 kHz (AM)	[0], [8], [1], [0]

Cancelación de la sintonización de acceso directo

Pulse el botón [DIRECT] del mando a distancia.



- Puede introducir la frecuencia de banda FM en pasos de un mínimo de 0,1 MHz.

Funcionamiento para llamar por teléfono con manos libres

Antes de usar

- Para más detalles sobre el teléfono móvil de Bluetooth con la función de manos libres, consulte <Acerca del teléfono móvil> (página 81).
- Debe registrar el teléfono móvil antes de utilizarlo con esta unidad. Para más detalles, consulte <Registro del dispositivo Bluetooth> (página 74).
- Si ha registrado dos o más teléfonos móviles, debe seleccionar uno de ellos. Para más detalles, consulte <Selección del dispositivo Bluetooth que desea conectar> (página 75).
- Para utilizar la agenda, debe descargarse con antelación en esta unidad. Para obtener detalles, consulte <Descarga de la agenda> (página 75).
- El indicador "BT" se ilumina cuando se conecta un teléfono móvil en esta unidad.

Recepción de una llamada

Respuesta a una llamada

Pulse el botón [AUD].



- Las siguientes operaciones desconectan la línea:
 - Inserte un CD.
 - Conecte un dispositivo USB.
- El nombre de la llamada se visualiza si ya se ha registrado en la Agenda Telefónica.

Rechazo de una llamada entrante

Pulse el botón [SRC] o mantenga pulsado el botón [(📞)] durante al menos 1 segundo.

Durante una llamada

Desconexión de una llamada

Pulse el botón [SRC] o mantenga pulsado el botón [(📞)] durante al menos 1 segundo.

Cambio al modo privado

Pulse el botón [▶II].

Cambia entre conversación privada ("PRIVATE TALK") y conversación manos libres ("HANDS FREE") cada vez que se pulsa este botón.



- Dependiendo del tipo de su teléfono móvil, al cambiar al modo de charla privada podría seleccionar la fuente que se utilizó antes de comenzar la conexión de manos libres. Si esto ocurre, la fuente no puede volver al modo de conversación manos libres utilizando esta unidad. Utilice el teléfono móvil para volver al modo de conversación manos libres.

Ajuste del volumen de voz durante una llamada

Gire el mando [AUD].

Llamada en espera

Contestar otra llamada entrante suspendiendo la llamada actual

- 1 Pulse el mando [AUD].
- 2 Girar el mando [AUD] o empujarlo hacia arriba o abajo. Seleccione la visualización "ANSWER".
- 3 Pulse el mando [AUD].

Contestar otra llamada entrante después de finalizar la llamada actual

Pulse el botón [SRC] o mantenga pulsado el botón [(📞)] durante al menos 1 segundo.

Continuación de la llamada actual

- 1 Pulse el mando [AUD].
- 2 Girar el mando [AUD] o empujarlo hacia arriba o abajo. Seleccione la visualización "REJECT".
- 3 Pulse el mando [AUD].

Contestar una llamada en espera después de finalizar la llamada actual

Pulse el botón [SRC] o mantenga pulsado el botón [(📞)] durante al menos 1 segundo.

Alternar entre la llamada actual y la llamada en espera

Pulse el mando [AUD].

Cada vez que pulse este mando cambia la llamada.

Otras funciones

Borrado del mensaje de desconexión

Pulse el botón [(📞)].

"HF DISCONCT" desaparece.

Cambio entre modos de visualización

Pulse el botón [▶II] durante al menos 1 segundo.

Al presionar este botón, se cambia entre el nombre y el número de teléfono.

Realizar una llamada

1 Entre al modo de método de marcación

Pulse el botón

2 Seleccione un método de marcación

Pulse el mando [AUD].

"NUMBER DIAL" » "PHONE BOOK1" » "PHONE BOOK2" » "OUT-CALL" » "IN-CALL" » "MISSED CALLS"

Los métodos de funcionamiento en los modos arriba mencionados se describen abajo.

3 Salga del modo de método de marcación

Pulse el botón

Marcación de un número

1 Entre al modo de método de marcación

Pulse el botón

2 Seleccione el modo de marcación de número

Pulse el mando [AUD].

Seleccione la pantalla "NUMBER DIAL".

3 Introduzca un número de teléfono

Pulse el número ([1] – [0]), el botón #([FM]), *([AM]) o +([▶▶]) en el mando a distancia.

4 Realice una llamada

Pulse el botón [DIRECT] en el mando a distancia.

Para borrar el número telefónico introducido dígito por dígito:

Pulse el botón



• Puede introducir un máximo de 32 dígitos.

Marcación rápida (Marcación preestablecida)

1 Entre al modo de método de marcación

Pulse el botón

2 Pulse el mando [AUD].

Seleccione la pantalla "NUMBER DIAL".

3 Entre al modo de marcación preestablecida

Pulse el botón [SEARCH].

4 Seleccione el número que desea recuperar de la memoria

Girar el mando [AUD] o empujarlo hacia arriba o abajo.

5 Pulse el mando [AUD].

Aparece el número de teléfono.

6 Realice una llamada

Pulse el mando [AUD] durante al menos 1 segundo.



• Necesita registrar el número de marcación preestablecido. (página 64)

Llamar a un número en la agenda telefónica

1 Entre al modo de método de marcación

Pulse el botón

2 Seleccione el modo Agenda Telefónica

Pulse el mando [AUD].

Seleccione la pantalla "PHONE BOOK1" y continúe con el paso 3.

Seleccione la pantalla "PHONE BOOK2" y continúe con el paso 4.

3 Seleccione la inicial para realizar la búsqueda

Tipo de operación	Operación
Desplazarse al siguiente carácter.	Gire el mando [AUD] o empujelo hacia la derecha o izquierda.
Desplazarse a la siguiente fila.	Pulse el mando [AUD] hacia arriba o abajo.
Determine la inicial seleccionada.	Pulse el mando [AUD] durante al menos 1 segundo.

4 Seleccione el nombre

Tipo de operación	Operación
Moverse al siguiente número telefónico.	Girar el mando [AUD] o empujarlo hacia arriba o abajo.
Moverse al siguiente nombre.	Pulse el mando [AUD] hacia la derecha o izquierda.

5 Realice una llamada

Pulse el mando [AUD] durante al menos 1 segundo.



• Durante la búsqueda, se buscará un carácter sin acento, como "u", en lugar de un carácter con acento, como "ü".

Funcionamiento para llamar por teléfono con manos libres

Llamar a un número en el registro de llamadas

1 Entre al modo de método de marcación

Pulse el botón .

2 Seleccione el modo de registro de llamada

Pulse el mando [AUD].

Seleccione la pantalla "OUT-CALL" (llamada saliente), "IN-CALL" (llamada entrante) o "MISSED CALLS" (llamada perdida).

3 Seleccione un nombre o número de teléfono

Girar el mando [AUD] o empujarlo hacia arriba o abajo.

4 Realice una llamada

Pulse el mando [AUD] durante al menos 1 segundo.



- La lista de llamadas salientes, llamadas entrantes y llamadas perdidas, son listas de llamadas originadas desde y recibidas en esta unidad. No son las almacenadas en la memoria del teléfono móvil.

Realización de una llamada con marcación por voz

1 Entre al modo de reconocimiento de voz

Seleccione "MENU" > "VOICE RECOG".

Para saber como seleccionar un elemento del Control de función, consulte <Control de función> (página 52).

Aparece "V-RECOG READY".

2 Pulse el mando [AUD].

Aparece "PB NAME".

Cuando escuche un pitido, diga el nombre en 1 segundo.

3 Aparece "PN TYPE".

Cuando escuche un pitido, diga la categoría en 1 segundo.

4 Realice una llamada

Pulse el mando [AUD] durante al menos 1 segundo.

- Este paso es el mismo que el paso 3 del procedimiento establecido en <Llamar a un número en la agenda telefónica>. Puede realizar una llamada o seleccionar una categoría.



- Si no se puede reconocer su voz, se muestra un mensaje. Si pulsa el mando [AUD], podrá volver a intentar la entrada de voz. (página 89)

- Tanto el nombre como la categoría requieren el registro de una etiqueta de voz. (página 76)
- El sonido de audio no se emite durante el reconocimiento de voz.

Registro de la lista de números de marcación preajustada

1 Introduzca el número de teléfono que desea registrar

Introduzca el número de teléfono en relación con lo siguiente:

Marcación de un número/ Llamar a un número en el registro de llamadas/ Llamar a un número en la agenda telefónica

2 Ingrese al modo de memoria de preajuste

Pulse el botón [SEARCH].

3 Seleccione el número que va a guardar en la memoria

Gire el mando [AUD] o empujelo hacia arriba o abajo.

4 Especifique el número que va a guardar en la memoria

Pulse el mando [AUD] durante al menos 1 segundo.

Salga del modo de Memoria Preestablecida

Pulse el botón [SEARCH].

Visualización del tipo de número telefónico (categoría)

Los elementos de categoría en la Agenda Telefónica se visualizan del siguiente modo:

Visualización	Información
"GENERAL"	General
"HOME"	Casa
"OFFICE"	Oficina
"MOBILE"	Móvil
"OTHER"	Otro

Otras funciones

Activación del código de seguridad



- Puede establecer el Código de seguridad mediante un número de 4 dígitos que elija.
- El Código de seguridad no puede visualizarse. Anote el código de seguridad y guárdelo en un lugar seguro.

1 Seleccione el elemento del código de seguridad durante el modo de Menú (En modo de espera)

Aparece "SECURITY SET".

Para saber como seleccionar elementos del control de función, consulte <Control de función> (página 52).

2 Ingrese al modo de Código de seguridad Pulse el mando [AUD] durante al menos 1 segundo.

Cuando aparece "ENTER", también aparece "CODE".

3 Ingrese el código de seguridad

Tipo de operación	Operación
Seleccione los dígitos para ingresar	Pulse el mando [AUD] hacia la derecha o izquierda.
Seleccione los números del Código de seguridad	Girar el mando [AUD] o empujarlo hacia arriba o abajo.

4 Confirme el Código de seguridad Pulse el mando [AUD] durante al menos 3 segundos.

Cuando aparece "RE-ENTER", también aparece "CODE".

5 Realice los pasos del 3 al 4 y vuelva a introducir el código de seguridad.

Aparece "APPROVED".

Se activa la función de Código de seguridad.



- Cuando se ha introducido un código equivocado en los pasos 3 a 4, repita el procedimiento a partir del paso 3.

6 Salga del modo de Código de seguridad Pulse el botón [SEARCH].

Introducción del código de seguridad

El código de seguridad se requiere para utilizar la unidad de audio cuando la unidad se utiliza por primera vez después de haber removido la fuente de energía de la batería o al pulsar el botón de restauración.

1 Encienda la unidad.

2 Realice los pasos del 3 al 4 e introduzca el código de seguridad.

Aparece "APPROVED".

Ahora, puede utilizar la unidad.

Desactivación del Código de seguridad

Para desactivar la función de Código de seguridad.

1 Seleccione el elemento del código de seguridad durante el modo de Menú (En modo de espera)

Seleccione la pantalla "SECURITY CLR".

Para saber como seleccionar elementos del control de función, consulte <Control de función> (página 52).

2 Ingrese al modo de Código de seguridad Pulse el mando [AUD] durante al menos 1 segundo.

Cuando aparece "ENTER", también aparece "CODE".

3 Ingrese el código de seguridad

Tipo de operación	Operación
Seleccione los dígitos para ingresar	Pulse el mando [AUD] hacia la derecha o izquierda.
Seleccione los números del Código de seguridad	Girar el mando [AUD] o empujarlo hacia arriba o abajo.

4 Pulse el mando [AUD] durante al menos 3 segundos.

Aparece "CLEAR".

La función de código de seguridad se desactiva.

5 Salga del modo de Código de seguridad Pulse el botón [SEARCH].



- Si se ingresa un Código de seguridad incorrecto, se muestra "ERROR". Introduzca el código de seguridad correcto.

Otras funciones

Ajuste manual del reloj

1 Seleccione el elemento de ajuste de reloj durante el modo de Menú

Seleccione la pantalla "CLOCK ADJUST".

Para saber como seleccionar elementos del control de función, consulte <Control de función> (página 52).

2 Ingrese al modo de ajuste del reloj Pulse el mando [AUD] durante al menos 1 segundo.

La indicación horaria parpadea.

3 Ajuste del reloj

Elemento de ajuste	Operación
Horas	Pulse el mando [AUD] hacia arriba o abajo.
Minutos	Pulse el mando [AUD] hacia la derecha o izquierda.

4 Salga del modo de ajuste del reloj

Pulse el botón [SEARCH].



- Puede realizar este ajuste cuando "MENU" > "SYNC" en <Control de función> (página 52) se encuentre ajustado en "OFF".

Ajuste del modo de demostración

ACTIVACIÓN/DESACTIVACIÓN del modo de demostración.

1 Seleccione el elemento de demostración durante el modo de Menú

Seleccione la pantalla "DEMO MODE".

Para saber como seleccionar elementos del control de función, consulte <Control de función> (página 52).

2 Ajuste el modo de demostración Pulse el mando [AUD] durante al menos 2 segundos.

Al pulsar este botón por 2 segundos o más el ajuste cambia entre "ON" y "OFF".

Ajustes de audio

Control de audio

Puede ajustar los siguientes elementos del control de audio;

Elemento de ajuste	Visualización	Margen
Volumen posterior	"R-VOLUME"	0 — 35
Nivel de subwoofer	"SUB-W L"	-15 — +15
Impulso de graves*	"B.BOOST"	"STEP1"/"STEP2"/"OFF" (El indicador se enciende en función del ajuste.)
Sistema Q	"NATURAL"/"USER"/ "ROCK"/"POPS"/ "EASY"/"TOP40"/ "JAZZ"/"GAME"	Natural/Ajuste de usuario/ Rock/Pops/Sencillo/ Top 40/Jazz/Juegos
Nivel de graves*	"BASS L"	-8 — +8
Nivel de medios*	"MID L"	-8 — +8
Nivel de agudos*	"TRE L"	-8 — +8
Balance	"BALANCE"	Izquierda 15 — Derecha 15
Fader	"FADER"	Posterior 15 — Frontal 15

Salir del modo de control de audio (Modo de control de volumen)

*Función de KDC-BT6044/BT6144/W5544U/W5644U.



- Memoria del tono de fuente: Puede ajustar los bajos, medios y los agudos para cada fuente.
- "USER": Los intervalos seleccionados en último lugar para el nivel de graves, el nivel de medios y el nivel de agudos se vuelven a llamar automáticamente.

1 Seleccione la fuente para el ajuste

Pulse el botón [SRC].

2 Ingrese al modo de control de audio

Pulse el mando [AUD].

3 Seleccione el elemento de audio para el ajuste

Pulse el mando [AUD].

4 Ajuste el elemento de audio

Gire el mando [AUD].

5 Salga del modo de control de audio

Pulse cualquier botón.

Presione cualquier botón, excepto el mando [AUD] o el botón [▲].

Ajuste de los detalles del control de audio

Puede ajustar los elementos de audio básicos en particular: Nivel de graves, Nivel medio y Nivel de agudos.

Nivel de graves

Elemento de ajuste	Visualización	Margen
Frecuencia central de graves	"BASS F"	40/50/60/70/80/100/120/150 Hz
Factor Q de graves	"BASS Q"	1,00/1,25/1,50/2,00
Refuerzo de graves	"BASS EXT"	Desactivado/Activado

Nivel de medios

Elemento de ajuste	Visualización	Margen
Frecuencia central de medios	"MID F"	0,5/1,0/1,5/2,0 kHz
Factor Q de medios	"MID Q"	1,0/2,0

Nivel de agudos

Elemento de ajuste	Visualización	Margen
Frecuencia central de agudos	"TRE F"	10,0/12,5/15,0/17,5 kHz

1 Seleccione el elemento de audio básico

Para saber como seleccionar los elementos de audio básicos, consulte <Control de audio> (página 66).

2 Ingrese al modo de ajuste en detalle de control de audio

Pulse el mando [AUD] durante al menos 1 segundo.

3 Seleccione el elemento de audio en detalle para el ajuste

Pulse el mando [AUD].

4 Ajuste del elemento audio en detalle

Gire el mando [AUD].

5 Salga del modo de control de audio en detalle

Pulse el mando [AUD] durante al menos 1 segundo.



- Cuando se activa el refuerzo de graves, la respuesta de bajas frecuencias aumenta en un 20%.
- Puede salir del modo de control de audio en cualquier momento si presiona cualquier botón, excepto el mando [AUD] o el botón [▲].

Configuración de audio

Puede ajustar el sistema de sonido, tal como sigue:

Elemento de ajuste	Visualización	Margen
Filtro de paso alto delantero*	"HPF" F	A través/40/60/80/100/120/150/180/220 Hz
Filtro de paso alto trasero*	"HPF" R	A través/40/60/80/100/120/150/180/220 Hz
Filtro de paso bajo*	"LPF" SW	50/60/80/100/120/ A través Hz
Fase del subwoofer*	"SW PHASE"	Inversa (180°)/Normal (0°)
Compensación de volumen	"V-OFFSET"	-8 — ±0 (AUX: -8 — +8)
Sistema de zona dual	"2ZONE"	Desactivado/Activado

*Función de KDC-BT6044/BT6144/W5544U/W5644U.



- Compensación del volumen: El volumen de cada fuente puede ajustarse de manera diferente del volumen básico.
- Sistema de zona dual
La fuente principal y la secundaria (entrada auxiliar) emiten separadamente los canales delantero y trasero.
- Ajuste el canal de subfuente en "ZONE2" de <Control de función> (página 52).
- Seleccione la fuente principal con el botón [SRC].
- Ajuste el volumen del canal frontal con el botón de control [AUD].
- Ajuste el volumen del canal trasero por medio de <Control de audio> (página 66) o del botón [▲]/[▼] en el mando a distancia (página 75).
- El control de audio no tiene efecto en la fuente secundaria.

1 Seleccione la fuente para el ajuste

Pulse el botón [SRC].

2 Ingrese al modo de configuración de audio

Pulse el mando [AUD] durante al menos 1 segundo.

3 Seleccione el elemento de configuración de audio que desea ajustar

Pulse el mando [AUD].

4 Ajuste el elemento de configuración de audio

Gire el mando [AUD].

5 Salga del modo de configuración de audio

Pulse el mando [AUD] durante al menos 1 segundo.

Ajustes de audio

Función de KDC-BT6044/BT6144/W5544U/W5644U

Ajuste de altavoz

Haga una sintonización precisa para que el valor de Sistema Q sea óptimo cuando se ajuste el tipo de altavoz de la forma siguiente;

Tipo de altavoz	Visualización
Desactivado	"SP SEL OFF"
Para altavoz de 5 y 4 pulgadas	"SP SEL 5/4"
Para altavoz de 6 y 6x9 pulgadas	"SP SEL 6x9/6"
Para altavoz OEM	"SP SEL OEM"

1 Ingrese en espera

Pulse el botón [SRC].

Seleccione "STANDBY".

2 Ingrese al modo de ajuste de altavoz

Pulse el mando [AUD].

3 Seleccione el tipo de altavoz

Gire el mando [AUD].

4 Salga del modo de ajuste de altavoz

Pulse el mando [AUD].

Función de KDC-BT6044/BT6144/W5544U/W5644U

Memoria de preajuste de audio

Registro de la configuración del valor en el control de sonido. La memoria no se puede borrar mediante el botón de reinicio.

1 Configuración del control de sonido

Remítase a las operaciones siguientes para configurar el control de sonido.

- <Control de audio> (página 66)

- <Configuración de audio> (página 67)

2 Ingrese al modo de memoria del preajuste de audio (Otro diferente al modo en espera)

Seleccione "MENU" > "AUDIO PRESET".

Pulse el mando [AUD] durante al menos 1 segundo.

Para saber como seleccionar elementos del control de función, consulte <Control de función> (página 52).

3 Selección de la memoria preajustada de audio

Gire el mando [AUD].

Seleccione la pantalla "MEMORY".

4 Especifique si desea incluir el preajuste de audio en memoria

Pulse el mando [AUD].

5 Ubicación del preajuste de audio en la memoria

Gire el mando [AUD] para seleccionar "YES" y, a continuación, pulse el mando [AUD].

Aparece "COMPLETE".

6 Salga del modo de preajuste de audio

Pulse dos veces el botón [SERACH].



- Registre 1 par de memorias de preajuste de audio. No es posible registrarlas en la fuente.
- Al pulsar el botón de reinicio, todas las fuentes tendrán el valor de ajuste registrado.
- Los elementos siguientes no pueden registrarse. Volumen, Balance, Atenuación, Compensación de volumen, Sistema de zona dual, Volumen trasero

Función de KDC-BT6044/BT6144/W5544U/W5644U

Recuperación del preajuste de audio

Recuperación de la configuración del sonido registrado en <Memoria de preajuste de audio> (página 68).

1 Seleccione la fuente

2 Ingrese al modo de recuperación del preajuste de audio (Otro diferente al modo en espera)

Seleccione "MENU" > "AUDIO PRESET".

Pulse el mando [AUD] durante al menos 1 segundo.

Para saber como seleccionar elementos del control de función, consulte <Control de función> (página 52).

3 Seleccione la recuperación del preajuste de audio

Gire el mando [AUD].

Seleccione la pantalla "RECALL".

4 Especifique si desea recuperar el preajuste de audio

Pulse el mando [AUD].

5 Recupere el preajuste de audio

Gire el mando [AUD] para seleccionar "YES" y, a continuación, pulse el mando [AUD].

Aparece "COMPLETE".

6 Salga del modo de preajuste de audio

Pulse dos veces el botón [SERACH].



- La Memoria de usuario de "SYSTEM Q" en <Control de audio> (página 66) se modifica al valor que fue recuperado.
- El ítem de memoria del tono de la fuente de <Control de audio> (página 66) se modifica al valor que fue recuperado en la fuente seleccionada.

Ajustes de audio (DSP)

Selección de cabina

Puede compensar el retardo del tiempo de llegada del sonido seleccionando su entorno de entre los tipos de coche siguientes;

Tipo de coche	Visualización
Sin compensar.	"OFF"
Coche compacto	"COMPACT"
Sedán	"SEDAN"
Ranchera	"WAGON"
Furgoneta	"MINIVAN"
Vehículo deportivo comercial	"SUV"
Camioneta	"PAS-VAN"

1 Ingrese en el modo de selección de cabina

Seleccione "DSP" > "SETUP" > "CABIN".

Para saber como seleccionar un elemento del Control de función, consulte <Control de función> (página 52).

2 Seleccione el tipo de auto

Gire el mando [AUD] y empújelo hacia en centro cuando aparezca el elemento deseado.

3 Salga del modo de selección de cabina

Pulse el botón [SEARCH].



- Puede compensar las distancias con más detalles utilizando la función <DTA> (página 69).

Ajuste de altavoz

Ajuste del altavoz a conectar, tamaño del altavoz y posición de instalación;

Altavoz de ajuste	Ubicación del altavoz	Visualización	Margen
Delantero "FRONT"	Ubicación del altavoz	"LOCATION"	"DOOR"/"ON DASH"/ "UND DASH"
	Tamaño del altavoz	"SIZE"	"SMALL"/"MEDIUM"/ "LARGE"
	Altavoz de agudos	"TWEETER"	"NONE"/"USE"
Trasero "REAR"	Ubicación del altavoz	"LOCATION"	•"DOOR"/"R-DECK" •"2ND ROW"/"3RD ROW" (Furgoneta/ Camioneta)
	Tamaño del altavoz	"SIZE"	"NONE"/"SMALL"/ "MEDIUM"/"LARGE"
Subwoofer "SUB-W"	Tamaño del altavoz	"SIZE"	"NONE"/"SMALL"/ "LARGE"

1 Ingrese al modo de ajuste de altavoz

Seleccione "DSP" > "SETUP" > "SPEAKER".

Para saber como seleccionar un elemento del Control de función, consulte <Control de función> (página 52).

2 Seleccione el elemento que desea ajustar

Gire el mando [AUD] y empújelo hacia en centro cuando aparezca el elemento deseado.

3 Ajuste el valor

Gire el mando [AUD] y empújelo hacia en centro cuando aparezca el elemento deseado.

4 Salga del modo de ajuste de altavoz

Pulse el botón [SEARCH].

Ajuste DTA (Alineado Digital de Tiempo)

Ajuste de forma precisa del valor de compensación de la posición del altavoz especificado en <Selección de cabina> (página 69).

1 Ingrese al modo de ajuste DTA

Seleccione "DSP" > "SETUP" > "DTA".

Para saber como seleccionar un elemento del Control de función, consulte <Control de función> (página 52).

2 Seleccione el altavoz que desea ajustar

Altavoz de ajuste	Visualización
Altavoz delantero	"FRONT"
Altavoz trasero	"REAR"
Subwoofer	"SUB-W"

Gire el mando [AUD] y empújelo hacia en centro cuando aparezca el elemento deseado.

3 Ajuste el valor de compensación de la posición del altavoz

Gire el mando [AUD] y empújelo hacia el centro cuando aparezca el valor deseado.

Ajuste entre 0 y 440 cm.

Consulte el <Apéndice> (página 81) para saber como ajustar el valor de compensación.

4 Salga del modo de ajuste DTA

Pulse el botón [SEARCH].

Ajustes de audio (DSP)

Ajuste del crossover

Puede establecer un valor de crossover para los altavoces;

Altavoz de ajuste	Visualización	Margen
Delantero "FRONT"	Filtro de paso alto "FC"/ "HPF F"	THRU (A través)/40/ 60/ 70/ 80/ 100/ 120/ 150/ 180/ 220 Hz
Trasero "REAR"	Filtro de paso alto "FC"/ "HPF R"	THRU (A través)/40/ 60/ 70/ 80/ 100/ 120/ 150/ 180/ 220 Hz
Subwoofer "SUB-W"	Tamaño del altavoz "FC"/ "LPF SW"	40/ 60/ 70/ 80/ 100/ 120/ 150 / 180/ 220/ THRU (A través) Hz
	Fase "FC"/ "SW PHASE"	Inversa (180°)/ Normal (0°)

1 Ingrese al modo de ajuste de crossover

Seleccione "DSP" > "SETUP" > "X'OVER".

Para saber como seleccionar un elemento del Control de función, consulte <Control de función> (página 52).

2 Seleccione el elemento que desea ajustar

Gire el mando [AUD] y empújelo hacia en centro cuando aparezca el elemento deseado.

3 Establezca el valor de crossover

Gire el mando [AUD] y empújelo hacia el centro cuando aparezca el valor deseado.

4 Salga del modo de ajuste de crossover

Pulse el botón [SEARCH].

Control del ecualizador

Puede ajustar los elementos de control del ecualizador siguientes. El ecualizador iPod puede ajustarse después de conectar el iPod y seleccionar "iPod" en <System Q>. Seleccione uno de los 22 tipos de ecualizador;

Elemento de ajuste	Visualización	Margen
Memoria predeterminada "PRESET"	Sistema Q "EQ"	"NATURAL" (Natural)/ "USER"/"ROCK" (Rock)/ "POPS" (Pops)/"EASY" (Sencillo)/"TOP40" (Top 40)/"JAZZ" (Jazz)/ "GAME" (Juegos)/"iPod"
Ajuste del ecualizador "MANUAL"/ "BAND"	Frecuencia central "F0" Calidad "Q" Nivel "GAIN"	Consulte lo siguiente. 0,25/ 0,50/ 1,00/ 2,00 -9/ -7/ -5/ -3/ -2/ -1/ 0/ +1/ +2/ +3/ +5/ +7/ +9

- A continuación, mostramos las frecuencias que pueden seleccionarse por cualquier banda de frecuencias.

Banda	Frecuencia
"BAND1"	60/ 100/ 160/ 250/ 400 Hz
"BAND2"	630/ 1k/ 1,6k/ 2,5k Hz
"BAND3"	4/ 6,3/ 10/ 16 kHz

1 Ingrese al modo de control del ecualizador

Seleccione "DSP" > "CONTROL" > "EQ".

Para saber como seleccionar un elemento del Control de función, consulte <Control de función> (página 52).

2 Seleccione el elemento que desea ajustar

Gire el mando [AUD] y empújelo hacia en centro cuando aparezca el elemento deseado.

3 Ajuste el valor

Gire el mando [AUD] y empújelo hacia en centro cuando aparezca el elemento deseado.

Ecualizador del iPod

1. Ingrese en el modo de ecualizador del iPod

Pulse el botón [AUD].

2. Ajuste el valor

Gire el mando [AUD] y empújelo hacia en centro cuando aparezca el elemento deseado.

4 Salga del modo de control del ecualizador

Pulse el botón [SEARCH].

Selección de posición preajustada

De acuerdo a la posición de escucha, seleccione la posición de los siguientes ajustes de tal modo que la posición normal del entorno de sonido se pueda compensar de acuerdo con la posición seleccionada;

Asiento de compensación	Margen
Sin compensar.	"ALL"
Asiento delantero izquierdo	"F-L"
Asiento delantero derecho	"F-R"
Asiento delantero	"F-ALL"

1 Ingrese en el modo de ajuste de Posición

Seleccione "DSP" > "CONTROL" > "POSITION" > "PRESET".

Para saber como seleccionar un elemento del Control de función, consulte <Control de función> (página 52).

- 2 Seleccione el asiento que desea compensar**
Gire el mando [AUD] y empújelo hacia en centro cuando aparezca el elemento deseado.
- 3 Salga del modo de ajuste de posición**
Pulse el botón [SEARCH].

Memoria de preajuste de audio

Registro de la configuración del valor en el control de sonido.

1 Configuración del control de sonido

Remítase a las operaciones siguientes para configurar el control de sonido.

- Selección de cabina (página 69)
- Ajuste del altavoz (página 69)
- Ajuste DTA (Alineado Digital de Tiempo) (página 69)
- Ajuste de crossover (página 70)
- Control del ecualizador (página 70)
- Selección de posición preajustada (página 70)

2 Ingrese al modo de memoria del preajuste de audio (Otro diferente al modo en espera)

Seleccione "DSP" > "PRESET" > "MEMORY".

Pulse el mando [AUD] durante al menos 1 segundo.

Para saber como seleccionar elementos del control de función, consulte <Control de función> (página 52).

3 Seleccione el número que va a guardar en la memoria

Gire el mando [AUD] para seleccionar número y, a continuación, pulse el mando [AUD].

4 Ubicación del preajuste de audio en la memoria

Gire el mando [AUD] para seleccionar "YES" y, a continuación, pulse el mando [AUD].

Aparece "COMPLETE".

5 Salga del modo de memoria predeterminada de audio

Pulse el botón [SEARCH].



- Registre 6 pares de memorias predeterminadas de audio.
- "USER 1": Al pulsar el botón de reinicio, todas las fuentes tendrán el valor de ajuste registrado.
- "USER 1"; "USER 2":
La memoria no se puede borrar mediante el botón de reinicio.
- Esta función no se puede registrar cuando el ecualizador del iPod está ajustado en <Control del ecualizador> (página 70).

Recuperación del preajuste de audio

Recuperación de la configuración del sonido registrado en <Memoria de preajuste de audio> (página 71).

1 Seleccione la fuente

Pulse el botón [SRC].

2 Ingrese al modo de recuperación del preajuste de audio (Otro diferente al modo en espera)

Seleccione "DSP" > "PRESET" > "RECALL".

Pulse el mando [AUD] durante al menos 1 segundo.

Para saber como seleccionar elementos del control de función, consulte <Control de función> (página 52).

3 Seleccione el número para rellamar en la memoria

Gire el mando [AUD] para seleccionar número y, a continuación, pulse el mando [AUD].

4 Recupere el preajuste de audio

Gire el mando [AUD] para seleccionar "YES" y, a continuación, pulse el mando [AUD].

Aparece "COMPLETE".

5 Salga del modo de recuperación del preajuste de audio

Pulse el botón [SEARCH].



- La Memoria de usuario de "SYSTEM Q" en <Control del ecualizador> (página 70) se modifica al valor que fue recuperado.
- El elemento de memoria del tono de la fuente de <Control del ecualizador> (página 70) se modifica al valor que fue recuperado en la fuente seleccionada.

Control de favoritos

Memoria de presintonización

Registro del procedimiento de operación para seleccionar su emisora favorita o Artistas/Listas de reproducción de iPod, etc.

1 Seleccione una fuente deseada para registrar y ajustar un elemento

Fuente	Elemento de ajuste
SINTONIZADOR	Memoria de presintonización
iPod	Pantalla de selección de listas para Álbumes/Artistas/ Listas de reproducción, etc.
Teléfono manos libres	Recuperación de número de teléfono.

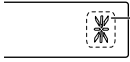

* aparece cuando el procedimiento de operación puede registrarse.

Ajuste del iPod

La lista deseada en la primera jerarquía puede registrarse.

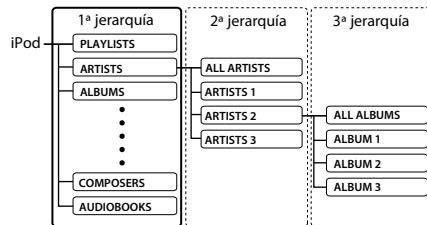

2 Ingrese en el modo de memoria predeterminada

Pulse el botón [FAVORITE] durante al menos 1 segundo.

3 Seleccione el número que va a guardar en la memoria

Gire el mando [AUD].

4 Ubicación del preajuste en la memoria

Pulse el mando [AUD].

Cancelación del modo de memoria de preajuste

Pulse el botón [FAVORITE].



- Registro del procedimiento de operación para que un número predeterminado existente sobrescriba el procedimiento existente.
- Registre 6 pares de memorias predeterminadas favoritas. La memoria no se puede borrar mediante el botón de reinicio.
- Si se cambian los elementos en la segunda jerarquía o inferior, la lista del iPod se modificará añadiendo o eliminando canciones después del registro de favoritos. Como resultado, la lista registrada en esta unidad será

diferente de la lista del iPod. El registro de favoritos debe realizarse de nuevo después de la edición de elementos en el iPod.

Rellamada predeterminada

Recuperación de un elemento registrado en favoritos.

1 Ingrese en el modo de rellamada predeterminada

Pulse el botón [FAVORITE].

2 Seleccione el número para rellamar en la memoria

Gire el mando [AUD].

3 Recupere el preajuste de audio

Pulse el mando [AUD].

Cancelación del modo de rellamada predeterminada

Pulse el botón [FAVORITE].



- Cuando seleccione iPod como fuente, aparece la pantalla de selección de listas para Álbumes / Artistas/ Listas de reproducción, etc. Las canciones no se reproducirán automáticamente.

Eliminación de la memoria predeterminada

Eliminación de un elemento registrado en favoritos.

1 Ingrese en el modo de eliminar memoria predeterminada

Seleccione "MENU" > "FAV DELETE".

Para saber como seleccionar un elemento del Control de función, consulte <Control de función> (página 52).

2 Seleccione el número predeterminado que desea eliminar o "ALL" para eliminar todos los números de la memoria predeterminada

Gire el mando [AUD] y, a continuación, pulse el mando [AUD].

Aparece "DELETE".

3 Elimine el elemento seleccionado registrado en favoritos

Gire el mando [AUD] para seleccionar "YES" y, a continuación, pulse el mando [AUD].

Aparece "COMPLETE".

4 Salga del modo de eliminar memoria predeterminada

Pulse el botón [SEARCH].

Ajuste del nombre

Dar un nombre a una memoria predeterminada registrada en favoritos.

1 Ingrese en el modo de llamada predeterminada

Pulse el botón [FAVORITE].

2 Recupere la memoria predeterminada que desea modificar

Gire el mando [AUD].

3 Ingrese al modo de ajuste de nombre

Pulse el mando [AUD] durante al menos 1 segundo.

Seleccione "NAME SET".

4 Escriba el nombre

Tipo de operación	Operación
Mueva el cursor a la posición de introducción de carácter	Pulse el mando [AUD] hacia la derecha o izquierda.
Seleccione los caracteres	Girar el mando [AUD] o empujarlo hacia arriba o abajo.

5 Salga del modo de ajuste de nombre

Pulse el mando [AUD].

Cancelación del modo de llamada predeterminada

Pulse el botón [FAVORITE].

Configuración de Bluetooth

Registro del dispositivo Bluetooth

Para que su dispositivo Bluetooth (teléfono móvil) pueda usarse con la unidad, tiene que registrarlo (enlazarlo). Puede registrar hasta cinco dispositivos Bluetooth en esta unidad.

Al registrarse desde los dispositivos Bluetooth

1 Encienda la unidad de control.

2 Inicie el registro de una unidad operando el dispositivo Bluetooth

Utilice el dispositivo Bluetooth para registrar (enlazar) la unidad de manos libres. Seleccione "KENWOOD BT CD/R-3P2" en la lista de unidades conectadas.

3 Introduzca un código PIN

Introduzca el código PIN registrado de acuerdo a lo mencionado en <Registro del código PIN> (página 75).

Verifique que haya finalizado el registro en el dispositivo Bluetooth.

4 Utilice el dispositivo Bluetooth para iniciar la conexión manos libres.

Cuando se registre desde esta unidad

1 Entre al modo de registro del dispositivo Bluetooth

Seleccione "MENU" > "DVC REGIST".

Pulse el mando [AUD] durante al menos 1 segundo.

Para saber como seleccionar un elemento del Control de función, consulte <Control de función> (página 52).

Busque el dispositivo Bluetooth.

Cuando se haya completado la búsqueda, aparecerá "FINISHED".

2 Seleccione el dispositivo Bluetooth

Gire el mando [AUD] o empujelo hacia arriba o abajo para seleccionar el dispositivo Bluetooth. Pulse el mando [AUD] para determinar la selección.

3 Introduzca el código PIN

Tipo de operación	Operación
Seleccionar números.	Girar el mando [AUD] o empujarlo hacia arriba o abajo.
Desplazarse al siguiente dígito.	Gire el mando [AUD] hacia la derecha.
Borrar el último dígito.	Pulsar el mando [AUD] hacia la izquierda.

4 Transmita el código PIN

Pulse el mando [AUD] durante al menos 1 segundo.

Si aparece "PAIRING OK", el registro ha finalizado.

5 Regrese a la lista de dispositivos

Pulse el mando [AUD].

6 Salga del registro del dispositivo Bluetooth

Pulse el botón [SEARCH].



- Esta unidad le permite introducir hasta ocho dígitos para un código PIN. Si no se puede introducir un código PIN desde esta unidad, se puede introducir desde el dispositivo Bluetooth.
- Si existen 5 o más dispositivos Bluetooth registrados, no puede registrar un nuevo dispositivo Bluetooth.
- Si aparece el mensaje de error incluso cuando el código PIN sea correcto, intente <Registro de un dispositivo Bluetooth especial> (página 74).

Registro de un dispositivo Bluetooth especial

Permite el registro de un dispositivo especial que no puede registrarse normalmente (conexión).

1 Entre al modo de registro de dispositivo especial

Seleccione "MENU" > "S-DVC SELECT".

Pulse el mando [AUD] durante al menos 1 segundo.

Para saber como seleccionar un elemento del Control de función, consulte <Control de función> (página 52).

Se visualiza una lista.

2 Seleccione un nombre de dispositivo

Gire el mando [AUD] o empujelo hacia arriba o abajo para seleccionar un nombre de dispositivo.

Pulse el mando [AUD] para determinar la selección.

Si aparece "COMPLETE", el registro ha finalizado.

3 Lleve a cabo el procedimiento de <Registro del dispositivo Bluetooth> (página 74) y finalice el registro (conexión).

Cancelación del modo de registro del dispositivo especial

Pulse el botón [SEARCH].



- Si el nombre del dispositivo no aparece en la lista, seleccione "OTHER PHONE".

Registro del código PIN

Al operar el dispositivo Bluetooth, especifique el código PIN necesario para el registro de esta unidad.

1 Entre al modo de edición del código PIN

Seleccione "MENU" > "PIN EDIT".

Pulse el mando [AUD] durante al menos 1 segundo.

Para saber como seleccionar un elemento del Control de función, consulte <Control de función> (página 52).

Se visualiza el ajuste actual del código PIN.

2 Introduzca el código PIN

Tipo de operación	Operación
Seleccionar números.	Girar el mando [AUD] o empujarlo hacia arriba o abajo.
Desplazarse al siguiente dígito.	Gire el mando [AUD] hacia la derecha.
Borrar el último dígito.	Pulsar el mando [AUD] hacia la izquierda.

3 Registre un código PIN

Pulse el mando [AUD] durante al menos 1 segundo.

Si aparece "COMPLETE", el registro ha finalizado.

4 Salga del modo de edición de código PIN

Pulse el botón [SEARCH].



- De forma predeterminada, se encuentra especificado "0000".
- Se puede especificar un código PIN con hasta ocho dígitos.

Descarga de la agenda

Descargue los datos de la agenda desde el teléfono móvil a esta unidad para poder utilizar la agenda en la misma.

Para descargas automáticas

Si el teléfono móvil es compatible con la función de sincronización de la agenda telefónica, la agenda se descarga automáticamente después de la conexión Bluetooth.



- Pueden requerirse ajustes en el teléfono móvil.
- Si no se encuentran datos de la agenda telefónica en la unidad incluso después de la visualización de finalizar, su teléfono móvil podría no ser compatible con las descargas automáticas de datos de la agenda telefónica. En este caso, intente descargar los datos manualmente.

Para descargar manualmente desde el teléfono móvil

1 Utilizando el teléfono móvil, finalice la conexión manos libres.

2 Utilizando el teléfono móvil, envíe los datos de la agenda a esta unidad

Utilizando el teléfono móvil, descargue los datos de la agenda en esta unidad.

- Durante la descarga:
Aparece "DOWNLOADING".
- Después finalizar la descarga:
Aparece "COMPLETE".

3 Utilizando el teléfono móvil, inicie la conexión manos libres.

Para borrar el mensaje de finalización de descarga

Pulse cualquier botón.



- Se puede registrar un máximo de 1000 números de teléfono para cada teléfono móvil registrado.
- Se puede registrar un máximo de 32 dígitos para cada número de teléfono junto con un máximo de 50* caracteres para indicar un nombre.
(* 50: Número de caracteres alfabéticos. Se pueden introducir menos caracteres dependiendo del tipo de caracteres).
- Para cancelar la descarga de los datos de la agenda telefónica, opere el teléfono móvil.

Selección del dispositivo Bluetooth que desea conectar

Cuando ya se encuentran registradas dos o más dispositivos Bluetooth, necesita seleccionar el dispositivo Bluetooth que desea utilizar.

1 Entre al modo de selección de dispositivo Bluetooth

Seleccione "MENU" > "PHONE SEL".

Pulse el mando [AUD] durante al menos 1 segundo.

Para saber como seleccionar un elemento del Control de función, consulte <Control de función> (página 52).

Aparece '(nombre)'.
'(nombre)'

2 Seleccione el dispositivo Bluetooth

Girar el mando [AUD] o empujarlo hacia arriba o abajo.

Configuración de Bluetooth

3 Configure el dispositivo Bluetooth Pulse el mando [AUD] hacia la derecha o izquierda.

Se muestra * (nombre) o ' (nombre).

*: El dispositivo Bluetooth seleccionado está ocupado.

": El dispositivo Bluetooth seleccionado se encuentra en modo de espera.

" (en blanco): El dispositivo Bluetooth no está seleccionado.

4 Salga del modo de selección del dispositivo Bluetooth Pulse el botón [SEARCH].



- Si ya se ha seleccionado un teléfono móvil, quite la selección y después seleccione uno diferente.

Borrar un dispositivo Bluetooth registrado

Puede borrar un dispositivo Bluetooth registrado.

1 Entre al modo de eliminación de dispositivo Bluetooth

Seleccione "MENU" > "DEVICE DEL".

Pulse el mando [AUD] durante al menos 1 segundo.

Para saber como seleccionar un elemento del Control de función, consulte <Control de función> (página 52).

Aparece '(nombre)'.

2 Seleccione el dispositivo Bluetooth

Girar el mando [AUD] o empujarlo hacia arriba o abajo.

3 Elimine el dispositivo Bluetooth seleccionado

Pulse el mando [AUD] durante al menos 1 segundo.

4 Salga del modo de eliminación del dispositivo Bluetooth

Pulse el botón [SEARCH].



- Al eliminar un teléfono móvil registrado, se elimina también la agenda telefónica, registro, SMS y la etiqueta de voz.

Visualización de la versión del firmware

Se muestra la versión del firmware de esta unidad.

1 Entre al modo de actualización del Firmware de Bluetooth

Seleccione "MENU" > "BT F/W UPDATE".

Pulse el mando [AUD] durante al menos 1 segundo.

Para saber como seleccionar un elemento del Control de función, consulte <Control de función> (página 52).

Aparece la versión del firmware.

2 Salga del modo de actualización de firmware Bluetooth

Pulse el botón [SEARCH].



- Para saber como actualizar el firmware, ingrese a nuestro sitio web.
<http://www.kenwood.com/bt/information/>

Agregar un comando de marcación por voz

Agregue una etiqueta de voz en la agenda telefónica para la marcación de voz. Puede registrar hasta 35 etiquetas de voz.

1 Entre al modo de etiqueta de voz

Seleccione "MENU" > "VOICE TAG".

Pulse el mando [AUD] durante al menos 1 segundo.

Para saber como seleccionar un elemento del Control de función, consulte <Control de función> (página 52).

2 Seleccione el modo "PB NAME EDIT"

Pulse el mando [AUD] para seleccionar "PB NAME EDIT" y, a continuación, pulse el mando [AUD] durante al menos 1 segundo.

3 Busque el nombre que desea registrar

Seleccione el nombre que va a registrar consultando 4 en <Llamar a un número en la agenda telefónica> (página 63).

Si ya se ha registrado una etiqueta de voz para un nombre, se visualiza "*" antes del nombre.

4 Seleccione un modo

Girar el mando [AUD] o empujarlo hacia arriba o abajo.

Visualización	Operación
"PB NAME REG"	Registra una etiqueta de voz.
"PB NAME CHK"*	Reproduce una etiqueta de voz.
"PB NAME DEL"*	Elimina una etiqueta de voz.
"RETURN"	Regresa al paso 2.

* Solamente se visualiza al seleccionar un nombre para el cual se ha registrado una etiqueta de voz.

Seleccione "PB NAME REG" (Regist)

5 Registre una etiqueta de voz (primero)

Pulse el mando [AUD].

Aparece "ENTER1".

Al escucharse un pitido, articule una etiqueta de voz dentro de 2 segundos.

6 Confirme la etiqueta de voz (segundo)

Pulse el mando [AUD].

Aparece "ENTER2".

Al escucharse un pitido, articule la misma etiqueta de voz que articuló en el paso 4 dentro de 2 segundos.

Aparece "COMPLETE".

7 Finalice el registro

Pulse el mando [AUD].

Regresa al paso 2. Puede registrar otra etiqueta de voz continuamente.



- Si no se puede reconocer su voz, se muestra un mensaje. Si pulsa el mando [AUD], podrá volver a intentar la entrada de voz. (página 89)

Seleccione "PB NAME CHK" (Reproducir)

5 Pulse el mando [AUD].

Reproduzca la voz registrada y regrese al paso 2.

Seleccione "PB NAME DEL" (Eliminar)

5 Elimine una etiqueta de voz

Pulse el mando [AUD] durante al menos 1 segundo.

Regresa al paso 2.

Salga del modo de etiqueta de voz

Pulse el botón [SEARCH].



- No se emite ningún sonido de audio durante el registro de la etiqueta de voz.

Ajuste de un comando de voz para categoría

Agregar una etiqueta de voz a la categoría (tipo) de número telefónico para llamar por voz.

1 Entre al modo de etiqueta de voz

Seleccione "MENU" > "VOICE TAG".

Pulse el mando [AUD] durante al menos 1 segundo.

Para saber como seleccionar un elemento del Control de función, consulte <Control de función> (página 52).

2 Seleccione el modo "PB TYPE EDIT"

Presione el mando [AUD] para seleccionar "PB TYPE EDIT" y, a continuación, presione el mando [AUD] durante al menos 1 segundo.

3 Seleccione la categoría (tipo) que desea ajustar

Girar el mando [AUD] o empujarlo hacia arriba o abajo.

"GENERAL"/"HOME"/"OFFICE"/"MOBILE"/"OTHER"

4 Pulse el mando [AUD].

5 Seleccione un modo

Girar el mando [AUD] o empujarlo hacia arriba o abajo.

Visualización	Operación
"PB TYPE REG"	Registra una etiqueta de voz.
"RETURN"	Regresa al paso 2.

6 Registre la categoría (tipo) realizando los pasos 5 a 7 en <Agregar un comando de marcación por voz> (página 76).

Salga del modo de etiqueta de voz

Pulse el botón [SEARCH].



- Ajuste la etiqueta de voz para las 5 categorías. Si no está registrada la etiqueta de voz para todas las categorías, tal vez no se pueda recuperar la agenda telefónica por medio del comando de voz.

Configuración de Bluetooth

SMS (Servicio de mensajes cortos)

El SMS que se ha recibido en el teléfono móvil se visualiza en el receptor.

Se visualiza un mensaje recién recibido.



- Para prevenir accidentes automovilísticos, el conductor no debe leer el SMS mientras se encuentra conduciendo.

Al recibir un nuevo mensaje

Aparece "SMS RECEIVED".

La visualización desaparece con cualquier operación.

Visualización del SMS

1 Entre al modo de Buzón de Entrada de SMS

Seleccione "MENU" > "SMS INBOX".

Pulse el mando [AUD] durante al menos 1 segundo.

Para saber como seleccionar un elemento del Control de función, consulte <Control de función> (página 52).

Aparece una lista de mensajes.

2 Seleccione un mensaje

Girar el mando [AUD] o empujarlo hacia arriba o abajo.

- Cada vez que presione el botón [▶||] durante al menos 1 segundo, cambiará entre número de teléfono o nombre y fecha de recepción del mensaje.

3 Visualice el texto

Pulse el mando [AUD].

Al pulsar otra vez este botón le permite seleccionar un mensaje otra vez.

- Desplazamiento por el mensaje
Si presiona continuamente el mando [AUD] hacia la derecha o izquierda, podrá desplazarse por el mensaje.

4 Salga del modo de bandeja de entrada de SMS

Pulse el botón [SEARCH].



- El mensaje que no ha sido abierto se visualiza al inicio de la lista. Se visualizan otros mensajes en el orden en que se han recibido.
- No se puede visualizar el SMS que se ha recibido cuando el teléfono móvil no estaba ligado con Bluetooth.
Descargue el SMS.
- El mensaje corto no se puede visualizar durante la descarga del SMS.

Descarga de SMS

Descarga los mensajes cortos (SMS) recibidos en el teléfono móvil de tal modo que puedan leerse en esta unidad.

1 Entre al modo de descarga de SMS

Seleccione "MENU" > "SMS DOWNLOAD".

Pulse el mando [AUD] durante al menos 1 segundo.

Para saber como seleccionar un elemento del Control de función, consulte <Control de función> (página 52).

Aparece una lista de mensajes.

2 Comience la descarga

Pulse el mando [AUD].

Aparece "DOWNLOADING".

Cuando la descarga finaliza, aparece "COMPLETE".

3 Salga del modo de descarga de SMS

Pulse el botón [SEARCH].



- El teléfono móvil debe ser compatible con la transmisión de SMS utilizando Bluetooth. Pueden requerirse ajustes en el teléfono móvil. Si el teléfono móvil no es compatible con la función de SMS, el elemento de descarga de SMS no se visualizará en el modo de control de función.
- Al descargar SMS del teléfono móvil, se abrirán los mensajes del teléfono móvil que no han sido abiertos.
- Se pueden descargar hasta 75 mensajes cortos ya leídos y no leídos respectivamente.

Funciones básicas del mando a distancia

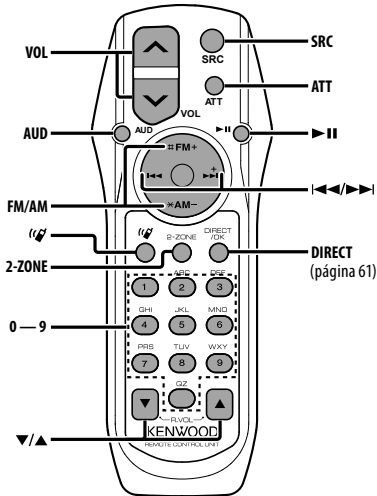

Control general

Control del volumen **[VOL]**

Selección de fuente **[SRC]**

Reducción de volumen **[ATT]**

Al pulsar de nuevo el botón, el volumen vuelve al nivel anterior.

En el control de audio

Selección de elemento de audio **[AUD]**

Ajuste del elemento de audio **[VOL]**



- Consulte <Control de audio> (página 66) para el método de funcionamiento, como los procedimientos para el control de audio y otras operaciones.

Control de Zona Dual

Activación y desactivación del sistema de zona dual **[2-ZONE]**

Control del volumen de canal trasero **[▲]/[▼]**

En la fuente de sintonizador

Selección de banda **[FM]/[AM]**

Selección de emisora **[◀◀]/[▶▶]**

Emisoras predeterminadas de rellamada **[1] — [6]**

En la fuente de CD/USB

Selección de música **[◀◀]/[▶▶]**

Selección de carpeta **[FM]/[AM]**

Pausa/Reproducción **[▶II]**

Control de teléfono manos libres

Realizar una llamada

Ingresar en el modo de selección de método de marcación **[☎]**

Seleccionar un método de marcación **[AUD]**

Entrada de marcación de número

Tipo de operación	Operación
Introduce un dígito.	Botones [0] — [9]
Introduce "+".	Botón [▶▶]
Introduce "#".	Botón [FM]
Introduce "*".	Botón [AM]
Borra el número de teléfono introducido.	Botón [◀◀]

Hacer una llamada **[DIRECT]**

Recepción de una llamada

Responder a la llamada **[☎]**

Cambiar entre el modo de conversación privada y el modo de conversación manos libres **[▶II]**

Llamada en espera

Contestar otra llamada entrante con la llamada actual suspendida **[☎]**

Contestar otra llamada entrante después de terminar la llamada actual **[SRC]**

Continuar con la llamada actual **[1]**

Durante una llamada

Finalizar la llamada **[SRC]**

Ajustar el volumen de voz **[VOL]**

Funciones básicas del mando a distancia

Carga y sustitución de la batería

Utilice dos baterías "AA"/"R6".

Deslice la tapa mientras presiona hacia abajo para quitarla tal y como se muestra.

Inserte las baterías con los polos + y - alineados correctamente, siguiendo la ilustración dentro de la caja.

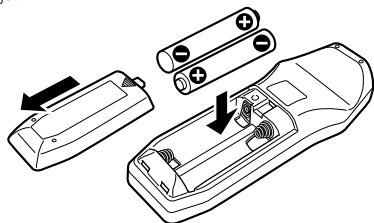

PRECAUCIÓN

- No deje la batería cerca del fuego o expuesta a la luz solar directa. Puede producirse un incendio, una explosión o un calor excesivo.
- No deje el mando a distancia en superficies calientes como el salpicadero.

Apéndice

Acerca del archivo de audio

- **Archivos de audio que pueden reproducirse**
AAC-LC (.m4a), MP3 (.mp3), WMA (.wma)
- **Medio de disco reproducible**
CD-R/RW/ROM
- **Formato de archivo de disco reproducible**
ISO 9660 Nivel 1/2, Joliet, Romeo, Nombre de archivo largo.
- **Dispositivo USB reproducible**
USB del tipo de almacenamiento masivo
- **Sistema de archivos del dispositivo USB reproducible**
FAT16, FAT32

Aunque los archivos de audio cumplen los estándares anteriores, puede que no sea posible la reproducción según los tipos o condiciones del medio o dispositivo.

Orden de reproducción del archivo de audio

En el ejemplo del árbol de carpetas/archivos que se muestra a continuación, los archivos se reproducen en el orden de ① a ⑩.

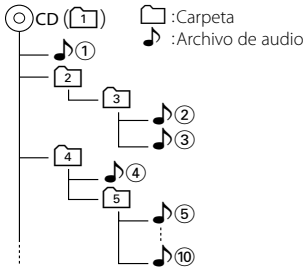

En el sitio web está disponible un manual en línea acerca de los archivos de audio, www.kenwood.com/audiofile/. En este manual en línea, se proporciona información detallada y notas que no se incluyen en este manual. Asegúrese de leer también el manual en línea.



- En este manual se utiliza el término “dispositivo USB” para hacer referencia a las memorias flash y los reproductores de audio digital con terminales USB.
- La palabra “iPod” que se utiliza en este manual hace referencia a un iPod o iPhone conectado con el cable de conexión de iPod* (accesorio opcional).
* No se puede utilizar con el modelo KCA-iP500.
Consulte el sitio web para obtener información sobre los modelos de iPod que se pueden conectar y el cable de conexión de iPod que se debe utilizar.
www.kenwood.com/ipod/kca_ip/

Acerca del dispositivo USB

- Si inicia la reproducción después de conectar el iPod, se reproduce primero la música que se ha reproducido en el iPod.
En este caso, se muestra “RESUMING” sin que se muestre un nombre de carpeta, etc. Si se cambia el elemento de exploración se visualizará un título correcto, etc.
- No es posible utilizar el iPod si en éste se visualiza “KENWOOD” o “✓”.
- Cuando se conecta el dispositivo USB a esta unidad, puede cargarse en caso de que la unidad esté encendida.
- Instale el dispositivo USB en un lugar que no le impida conducir su vehículo correctamente.
- No puede conectar un dispositivo USB por medio de un concentrador USB y un Lector multi tarjetas.
- Realice copias de seguridad de los archivos de audio utilizados con esta unidad. Los archivos de audio podrían borrarse según las condiciones de funcionamiento del dispositivo USB.
No nos haremos responsables de ningún daño que se derive del borrado de los datos almacenados.
- Esta unidad no incluye ningún dispositivo USB. Es necesario que adquiera un dispositivo USB, disponible en tiendas.
- Al conectar el dispositivo USB, se recomienda el uso de CA-U1EX (opción).
No se garantiza una reproducción normal cuando se utilice un cable que no sea el cable USB compatible. Conectar un cable cuya longitud total sea superior a 5 m puede provocar una reproducción anormal.

Acerca del teléfono móvil

Esta unidad cumple con las siguientes especificaciones de Bluetooth:

Versión	Bluetooth versión estándar 2.0
Perfil	HFP (Perfil de manos libres) OPP (Perfil de introducción de objetos) PBAP (Perfil de acceso a la agenda telefónica) SYNC (Perfil de sincronización)

Para verificar la compatibilidad de los teléfonos móviles, acceda a la siguiente URL:

<http://www.kenwood.com/bt/information/>



- Las unidades que admiten la función Bluetooth han certificado su conformidad con el estándar Bluetooth siguiendo el procedimiento descrito por Bluetooth SIG. Sin embargo, puede que resulte imposible que dichas unidades se comuniquen con el teléfono móvil en función del tipo.
- HFP es un perfil utilizado para realizar una llamada de manos libres.
- OPP es un perfil utilizado para transferir datos, como una agenda, entre unidades.

Apéndice

Para el funcionamiento del KCA-BT200 (Opcional)

Para el funcionamiento, consulte el Modelo-B-2 en el manual de instrucciones de KCA-BT200, así como la tabla siguiente.

Notación utilizada en el manual de instrucciones del KCA-BT200	Operación
Botón [▶II]	Mando [AUD]
Mando de control	Mando [AUD]
Pulse el botón [AUTO]/[TI]	Pulse el botón [▶II] durante al menos 1 segundo.
Mando de control hacia arriba o abajo	Mando [AUD] hacia arriba o abajo
Mando de control hacia la derecha o izquierda	Mando [AUD] hacia la derecha o izquierda

Para el funcionamiento del KCA-BT100 (Opcional)

Sin embargo, los siguientes métodos de control de la función para esta unidad pueden diferir de lo especificado en el manual de instrucciones; por tal motivo, consulte la instrucción complementaria siguiente.

<Marcado mediante la función de marcado rápido>

1. Pulse el mando [AUD]. Seleccione la pantalla "NUMBER DIAL".
2. Pulse el botón [SEARCH].
3. Seleccione el número para hacer la llamada girando el mando [AUD].
4. Pulse el mando [AUD].

<Registro en la lista de números marcados preajustados>

1. El funcionamiento es el mismo. Consulte el manual de instrucciones de KCA-BT100.
2. Pulse el botón [SEARCH].
3. Seleccione el número de la memoria girando el mando [AUD].
4. Pulse el mando [AUD] durante al menos 2 segundos.

<Eliminación de un teléfono móvil registrado>

- 1-3. El funcionamiento es el mismo. Consulte el manual de instrucciones de KCA-BT100.
4. Pulse el mando [AUD] durante al menos 1 segundo.
5. Pulse el botón [SEARCH].

<Sistema del menú>

Para saber como operar el menú, consulte <Control de función> en este manual de instrucciones.

Acerca de la visualización

El estado del teléfono móvil se muestra en la pantalla de estado de esta unidad.

Además, algunas pantallas son diferentes de la descripción dada en el Manual de Instrucciones del KCA-BT100.

Pantallas del Manual de Instrucciones del KCA-BT100	Pantallas actuales en esta unidad
"DISCONCT"	"HF DISCONCT"
"CONNECT"	"HF CONNECT"
"PHN-DEL"	"DEVICE DEL"
"P-STATUS"	"DVC STATUS"
"BT-CON Y"	"HF CONNECT Y"
"BT-CON N"	"HF CONNECT N"

Glosario del menú

- **AF (Frecuencia alternativa)**
Cuando haya mala recepción, cambia automáticamente a otra frecuencia que emita el mismo programa en la misma red RDS y que ofrezca mejor recepción.
 - **AMP**
Al seleccionar "OFF" se apaga el amplificador incorporado. Al apagar el amplificador incorporado mejora la calidad de sonido de la preamplificación.
 - **AUTO ANS (Ajuste del intervalo de tiempo para respuesta automática)**
Esta función contesta automáticamente (responde) una llamada una vez transcurrido el intervalo de tiempo preajustado para respuesta automática.
"OFF": No responde la llamada telefónica automáticamente.
"0": Responde la llamada telefónica automáticamente de inmediato.
"1s" – "99s": Contesta automáticamente el teléfono móvil después de un lapso de 1 – 99 segundos.
- 
- Si el ajuste de tiempo en el teléfono móvil es más breve que el de la unidad, se utilizará el primero.
 - Esta opción no funciona para la llamada en espera.
- **AUX**
Al ajustar en ON (activado), se puede seleccionar la fuente AUX.
ON1: Permite seleccionar la fuente AUX. Use este ajuste cuando haya conectado el terminal AUX integrado al equipo externo permanentemente.
ON2: Activa la función del atenuador cuando se conecta la alimentación con la fuente AUX seleccionada. Cancele la función del atenuador girando la rueda del volumen en sentido horario cuando escuche el sonido del equipo externo.
OFF: Desactive la selección de la fuente AUX. Use este ajuste cuando no utilice el terminal AUX integrado.
 - **CALL BEEP (Ajuste del pitido de la llamada entrante)**
Puede proporcionar salida para un pitido desde el altavoz cuando se recibe una llamada.
"ON": Se escucha un pitido.
"OFF": Se cancela el pitido.

• CD READ

Establece el método de lectura de CD. Cuando no se pueda reproducir un formato especial de CD, ajuste esta función en "2" para forzar la reproducción. Tenga en cuenta que algunos CDs de música puede que no se reproduzcan incluso ajustando a "2". Además, los archivos de audio no podrán reproducirse cuando el ajuste está en "2". Normalmente, mantenga este ajuste en "1".

1 : Distingue automáticamente entre disco de archivos de audio y CD de música cuando se reproduce el disco.

2 : Fuerza la reproducción como CD de música.

• DISPLAY

Si no se utiliza la unidad durante al menos 5 segundos con "OFF" seleccionado, la pantalla se apaga. Durante un modo de configuración, la pantalla se apagará incluso si han transcurrido 5 segundos.

• DTA (Alineado Digital de Tiempo)

Realiza el ajuste fino del tiempo de retraso para la salida del altavoz especificada en <Selección de cabina> (página 69) para contar con un entorno más adecuado para su vehículo.

Los ajustes del tiempo de retraso se identifican automáticamente y se compensan especificando las distancias de cada altavoz a partir del centro del interior del vehículo.

1 Ajuste las posiciones delantera y trasera y la altura del punto de referencia a la posición de los oídos de la persona que se sienta en el asiento delantero y ajuste las posiciones derecha e izquierda al centro del interior del vehículo.

2 Mida las distancias a partir del punto de referencia a los altavoces.

3 Calcule la diferencia de distancia de acuerdo con el altavoz más lejano.

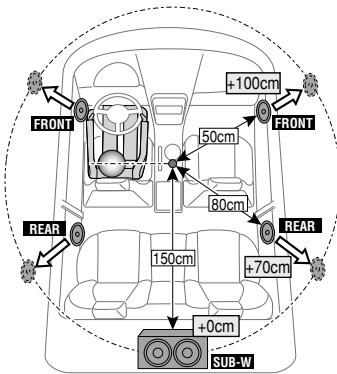

• DVC STATUS (Visualización del estado del dispositivo Bluetooth)

Puede visualizar el estado de conexión, la fuerza de la señal y el nivel de la batería.

: Nivel de la batería del teléfono móvil.

Completa Casi agotada

: Fuerza de la señal del teléfono móvil.

Máximo Mínimo



- No se visualizan los iconos si no se puede obtener información del teléfono móvil.
- Debido a que el número de pasos de la unidad de control es distinto al del teléfono móvil, los estados mostrados en la unidad de control pueden variar de los mostrados en el teléfono.

• HIGHWAY-SND (Sonido de carretera)

Aumenta el volumen del sonido tenue para que no se pierda debido a los ruidos de la carretera para que el sonido sea más audible. Además, acentúa los sonidos graves para que no se pierdan debido a los ruidos de la carretera para que el sonido de graves sea más dinámico.

• MIC GAIN

Ajusta la sensibilidad del micrófono integrado para una llamada telefónica. Ajusta la voz de la persona que llama. Si se ajusta en "+" se aumenta el volumen de la voz.

• NEWS (Ajuste de temporización de interrupción de boletín de noticias)

Recibe automáticamente el boletín de noticias cuando se inicia. Establece el tiempo durante el cual se va a deshabilitar la interrupción después del comienzo de otro boletín de noticias.

El cambio de "NEWS 00M" a "NEWS 90M" activa esta función.

Si el boletín de noticias comienza cuando la función está activada, se muestra "TRAFFIC" y se reciben las noticias. Si se ha ajustado "20M", la recepción de un nuevo boletín de noticias no comenzará durante 20 minutos.

El volumen del boletín de noticias es el mismo nivel que se estableció para la información de tráfico.

• NR LEVEL

Reduce los ruidos generados por el entorno sin cambiar el volumen del micrófono integrado. Ajusta la voz de la persona que llama cuando no se oye claramente. Si se ajusta en "+" aumenta la reducción del ruido.

• POWER OFF (Temporizador de desactivación de alimentación)

Ajuste del temporizador para apagar esta unidad automáticamente en modo de espera prolongado. Este ajuste sirve para ahorrar energía de la batería del vehículo.

--- : Función de desactivación por temporizador desactivada.

20min: Desactiva la alimentación transcurridos 20 minutos. (Ajuste de fábrica)

Apéndice

40min: Desactiva la alimentación transcurridos 40 minutos.

60min: Desactiva la alimentación transcurridos 60 minutos.

• RUSSIAN (Ajuste de idioma ruso)

Cuando está ajustado, las siguientes cadenas de caracteres se muestran en ruso (alfabeto cirílico): Nombre de carpeta/ Nombre de archivo/ Título de canción/ Nombre de artista/ Nombre del álbum/ KCA-BT200/BT100 (accesorio opcional)

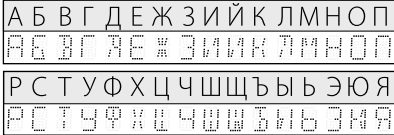

• SEEK (Selección de modo de sintonización)

Seleccione el modo de sintonización de la radio.

Modo de sintonización	Visualización	Operación
Búsqueda automática	"AUTO1"	Búsqueda automática de una emisora.
Búsqueda de emisora presintonizada	"AUTO2"	Búsqueda de emisoras por orden en la memoria de presintonización.
Manual	"MANUAL"	Control de sintonización manual normal.

• SP SEL (Configuración de los altavoces de salida de voz)

Puede especificar los altavoces de salida de voz.

"FRONT": Proporciona salida de voz de los altavoces delanteros izquierdo y derecho.

"F-R": Proporciona salida de voz del altavoz delantero derecho.

"F-L": Proporciona salida de voz del altavoz delantero izquierdo.



- Seleccione el altavoz que está más lejos del micrófono para evitar pitidos o ecos.

• SUPREME

Tecnología para extrapolar y suplementar con algoritmos patentados, el rango de frecuencia alta que se corta al encodificar una velocidad de bits baja (menor a 128 Kbps, frecuencia de muestreo es 44,1 kHz).

La suplementación se optimiza por medio de un formato de compresión (AAC, MP3 o WMA) y se procesa de acuerdo a la velocidad de bits.

El efecto es insignificante con música codificada a una velocidad de transmisión de bits alta, variable o que tenga un rango de frecuencia alta mínimo.

• SUPREME PLUS

Versión mejorada de SUPREME. Compensa la claridad y transparencia de la voz en los archivos de audio

comprimidos y música CD-DA para producir un sonido vocal mucho más realista.

- **SWPRE (Cambio de salida de preamplificador)**
Cambia la salida entre salida trasera ("REAR") y salida de subwoofer ("SUB-W").

- **ZONE2 (Zona dual)**

Determina el destino (altavoz delantero "FRONT" o altavoz trasero "REAR") de la subfuente (AUX IN) cuando se activa la función de zona dual.

Este producto no ha sido instalado en la línea de producción por el fabricante de un vehículo, ni tampoco por el importador profesional de un vehículo dentro del estado miembro de la UE.

Información acerca de la eliminación de equipos eléctricos, electrónicos y baterías al final de la vida útil (aplicable a los países de la Unión Europea que hayan adoptado sistemas independientes de recogida de residuos)



Los productos y las baterías con el símbolo de un contenedor con ruedas tachado no podrán ser desechados como residuos domésticos.



Pb

Los equipos eléctricos, electrónicos y baterías al final de la vida útil, deberán ser reciclados en instalaciones que puedan dar el tratamiento adecuado a estos productos y a sus subproductos residuales correspondientes. Póngase en contacto con su administración local para obtener información sobre el punto de recogida más cercano. Un tratamiento correcto del reciclaje y la eliminación de residuos ayuda a conservar los recursos y evita al mismo tiempo efectos perjudiciales en la salud y el medio ambiente.

Nota: El símbolo "Pb" debajo del (contenedor con ruedas tachado) en baterías indica que dicha batería contiene plomo.

La marca para los productos que utilizan láser (excepto para algunas áreas)

**CLASS 1
LASER PRODUCT**

Esta etiqueta está colocada en el chasis e indica que el componente funciona con rayos láser de clase 1. Esto significa que el aparato utiliza rayos láser considerados como de clase débil. No existe el peligro de que este aparato emita al exterior una radiación peligrosa.

Accesorios/ Procedimiento de instalación

Accesorios

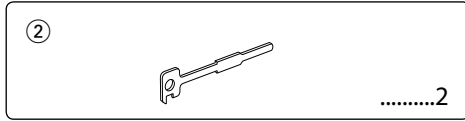
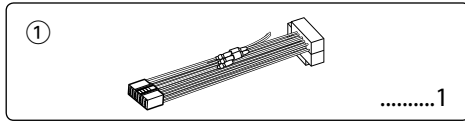

Procedimiento de instalación

1. Para evitar cortocircuitos, retire la llave del encendido y desconecte el terminal \ominus de la batería.
2. Realice las conexiones de los cables de entrada y salida adecuadas para cada unidad.
3. Conecte el cable del mazo de conductores.
4. Coja el conector B del haz de cables y conéctelo al conector del altavoz de su vehículo.
5. Coja el conector A del haz de cables y conéctelo al conector de alimentación externa de su vehículo..
6. Conecte el conector del mazo de conductores a la unidad.
7. Instale la unidad en su automóvil.
8. Vuelva a conectar el terminal \ominus de la batería.
9. Pulse el botón de reposición.



- La instalación y cableado de este producto requiere de habilidad y experiencia. Por motivos de seguridad, deja la labor de instalación y montaje en manos de profesionales.
- Asegúrese de utilizar para la unidad una fuente de alimentación de 12V CC con conexión a tierra negativa.
- No instale la unidad en un sitio expuesto a la luz directa del sol, o excesivamente húmedo o caluroso. Además deberá evitar sitios con mucho polvo o la posibilidad de que se derrame agua sobre ella.
- No utilice sus propios tornillos. Utilice sólo los tornillos incluidos. El uso de tornillos diferentes podría causar daños en la unidad principal.
- Si no se enciende la alimentación (se muestra "PROTECT"), el cable de altavoz puede que haya sufrido un cortocircuito o que haya tocado el chasis del vehículo y se haya activado la función de protección. Por lo tanto, el cable del altavoz debe ser revisado.
- Compruebe que todas las conexiones de cables se han realizado correctamente introduciendo las clavijas hasta que encajen por completo.
- Si el motor de encendido de su vehículo no tiene una posición ACC, o si el cable de encendido está conectado a una fuente de alimentación con un voltaje constante como

un cable de batería, la alimentación no estará conectada al encendido (por ejemplo, no se encenderá y apagará junto con el motor). Si quiere conectar la alimentación de la unidad con el motor de encendido, conecte el cable de encendido a una fuente de alimentación que se pueda encender y apagar con la llave de encendido.

- Utilice un convertor disponible comercialmente si el conector no encaja en el conector del vehículo.
- Enrolle los cables no conectados con una cinta de vinilo u otro material similar para que queden aislados. Para evitar cortocircuitos, no retire las tapas de los extremos de los cables o terminales no conectados.
- Si la consola tiene una tapa, asegúrese de instalar la unidad de modo que la placa frontal no golpee la tapa al abrir y cerrar.
- Si se funde el fusible, en primer lugar asegúrese de que los cables no hayan causado un cortocircuito, y luego reemplace el fusible usado por otro del mismo régimen.
- Conecte los cables de los altavoces a cada uno de los terminales correspondientes. La conexión compartida de los cables \ominus o la conexión a tierra de los mismos a cualquier parte metálica del automóvil podrá dañar la unidad o impedir su correcto funcionamiento.
- Después de instalar la unidad, compruebe que las lámparas de freno, las luces intermitentes, el limpiaparabrisas, etc. funcionen satisfactoriamente.
- Instale la unidad en un ángulo de 30° o menos.
- La recepción podría ser baja si existen objetos metálicos cerca de la antena Bluetooth.

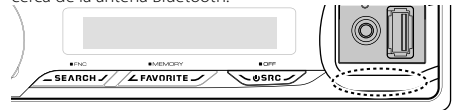

Unidad de antena Bluetooth

Para una buena recepción

Para garantizar una buena recepción, tenga en cuenta lo siguiente:

- Comuníquese con el teléfono móvil dentro de la distancia de línea de visión de 10 m (30 pies). El intervalo de comunicación puede acortarse en función del entorno de la zona. El intervalo de comunicación también puede acortarse cuando hay un obstáculo entre esta unidad y el teléfono móvil. El intervalo de comunicación máximo mencionado anteriormente (10 m) no siempre está garantizado.
- Una estación emisora o un radio portátil ubicado en los alrededores puede interferir con la comunicación debido a una señal demasiado fuerte.

Conexión de cables a los terminales

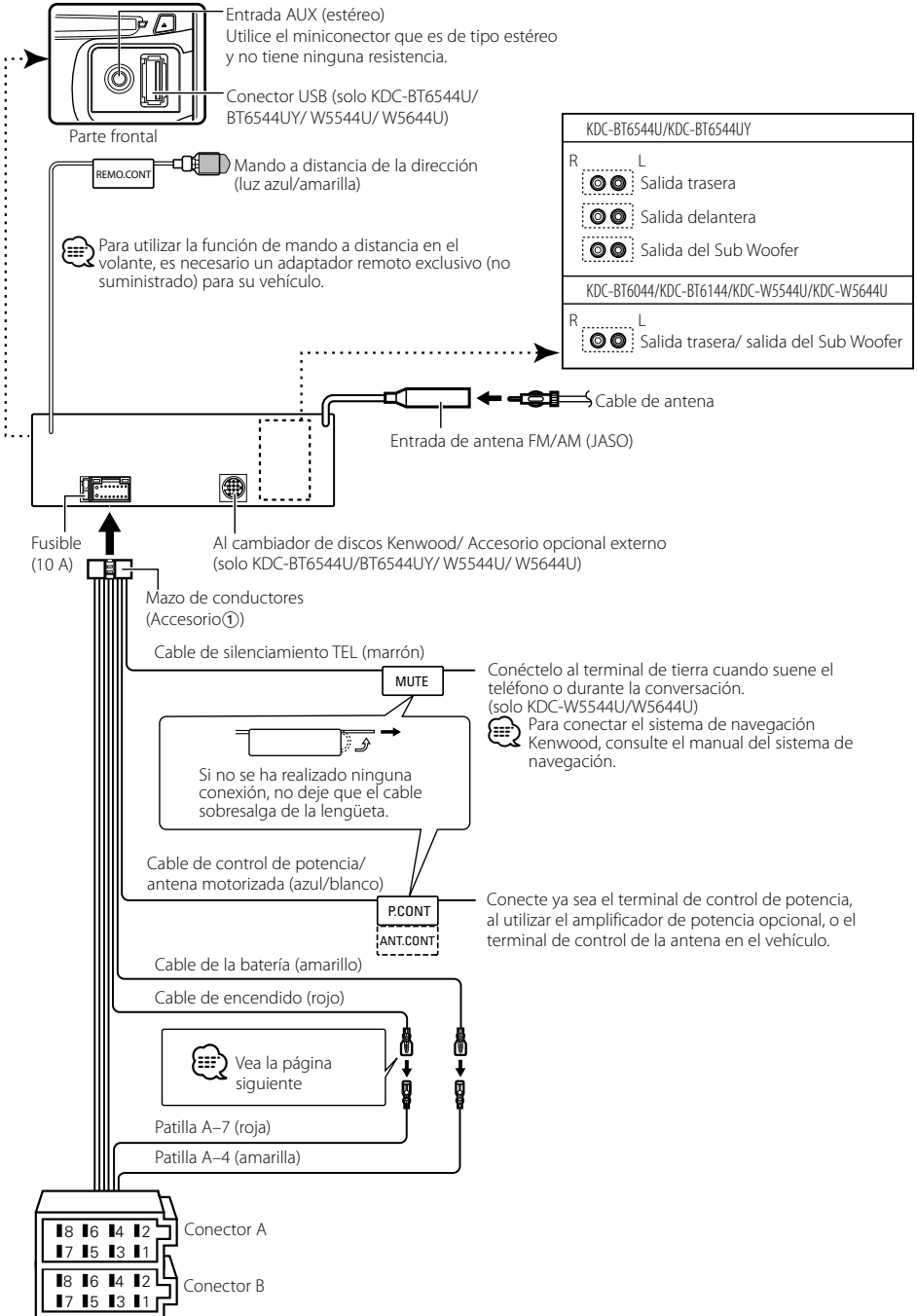

Guía de función del conector

Número de patillas para conectores ISO	Color del cable	Funciones
Conector de alimentación exterior		
A-4	Amarillo	Batería
A-5	Azul/blanco	Control de alimentación
A-6	Naranja/blanco	Atenuación de iluminación
A-7	Rojo	Encendido (ACC)
A-8	Negro	Conexión a tierra (masa)
Conector de altavoz		
B-1	Púrpura	Trasero derecho (+)
B-2	Púrpura/negro	Trasero derecho (-)
B-3	Gris	Delantero derecho (+)
B-4	Gris/negro	Delantero derecho (-)
B-5	Blanco	Delantero izquierdo (+)
B-6	Blanco/Negro	Delantero izquierdo (-)
B-7	Verde	Trasero izquierdo (+)
B-8	Verde/negro	Trasero izquierdo (-)

▲ ADVERTENCIA

Conexión del conector ISO

La disposición de las patillas de los conectores ISO depende según el tipo de vehículo. Asegúrese de efectuar las conexiones de manera apropiada para evitar que se dañe la unidad.

El ajuste de fábrica para la conexión del mazo de conductores se describe más abajo en [1]. Si las patillas del conector ISO están dispuestas tal como se describe en [2], efectúe la conexión de la manera indicada en la figura.

Asegúrese de volver a conectar el cable como se indica en [2], a continuación, para instalar la unidad en vehículos **Volkswagen**.

- [1] (Ajuste de fábrica) La patilla A-7 (roja) del conector ISO del vehículo está interconectada con el encendido, y la patilla A-4 (amarilla) está conectada a una fuente de alimentación constante.

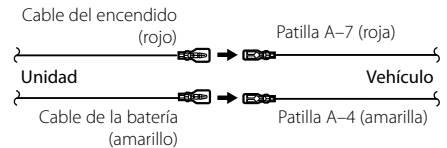

- [2] La patilla A-7 (roja) del conector ISO del vehículo está conectada a la fuente de alimentación constante, y la patilla A-4 (amarilla) está interconectada con el encendido.

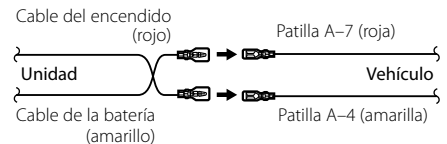

Instalación/Desmontaje de la unidad

Instalación

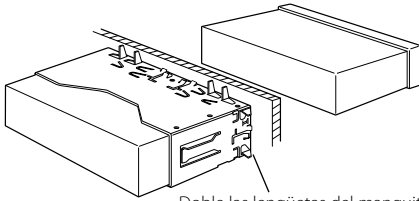

Doble las lengüetas del manguito de montaje con un destornillador o similar y fíjelo.



- Asegúrese de que la unidad esté firmemente instalada en su lugar. Si está instalada en forma inestable, podrían ocurrir fallas de funcionamiento (p.ej., saltos de sonido).

Extracción del marco de goma dura

- 1 Enganche las uñas de agarre en la herramienta de extracción y quite los dos enganches en el nivel superior. Suba el bastidor y tire de él hacia adelante tal como se indica en la figura.

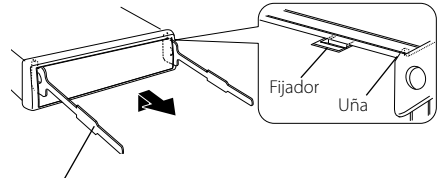

- 2 Al quitar el nivel superior, quite las dos posiciones inferiores.



- Se puede quitar el marco de la parte de abajo de la misma forma.

Desmontaje de la unidad

- 1 Refiérase a la sección <Extracción del marco de goma dura> y retire el marco de goma dura.
- 2 Inserte profundamente las dos herramientas de extracción en las ranuras de cada lado, tal como se muestra en la figura.
- 3 Empuje la herramienta de extracción hacia abajo, mientras presiona hacia adentro, y extraiga la unidad hasta la mitad.

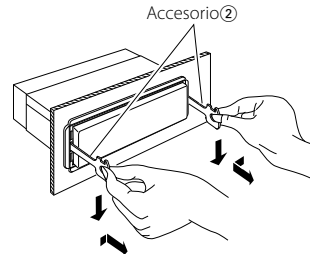

- Preste atención para no lastimarse con las uñas de agarre de la herramienta de extracción.

- 4 Termine de sacar la unidad con las manos, prestando atención para no dejarla caer.

PRECAUCIÓN

Instale esta unidad en la consola de su vehículo.

No toque la parte metálica de esta unidad durante e inmediatamente después del uso de la unidad. La parte metálica tal como el disipador de calor y la carcasa se calientan.

Guía sobre localización de averías

Algunas funciones de esta unidad podrían estar deshabilitadas debido a algunos ajustes realizados en la misma.

- 1** • **No se puede configurar el subwoofer.**
- **No se puede configurar el filtro de paso bajo.**
- **No hay emisión del subwoofer.**
 - ▶ • <Salida de subwoofer> de <Funcionamiento básico> (página 50) no se encuentra establecido en Activado.
 - La salida de previo no está establecida en el subwoofer.
 - ☞ "SWPRE" de <Control de función> (página 52)

- 1** • **No se puede registrar un código de seguridad.**
- **No se puede configurar la pantalla de visualización.**
 - ▶ El <Ajuste del modo de demostración> (página 66) no está desactivado.

Lo que podría parecer un fallo de funcionamiento de su unidad podría ser simplemente el resultado de un pequeño error de operación o de un defecto de conexión. Antes de acudir al servicio, verifique primero el siguiente cuadro sobre los problemas que se podrían presentar.

General

- ?** **El tono del sensor de toque no suena.**
 - ✓ El terminal de salida de preamplificador está siendo utilizado.
 - ☞ El tono del sensor de toque no puede ser emitido desde el terminal de salida de preamplificador.

Fuente de sintonizador

- ?** **Recepción de radio deficiente.**
 - ✓ No está extendida la antena del automóvil.
 - ☞ Extraiga completamente la antena.

Fuente de Disco

- ?** **No se reproduce el disco especificado, sino otro.**
 - ✓ El CD especificado está muy sucio.
 - ☞ Limpie el CD, consultando el método de limpieza de CD de la sección <Manipulación de CDs> (página 49).
 - ✓ El disco está cargado en una ranura diferente de la especificada.
 - ☞ Saque el cartucho de discos y verifique el número del disco especificado.
 - ✓ El disco está muy rayado.
 - ☞ Pruebe otro disco.

En la fuente de archivo de audio

- ?** **El sonido se omite cuando se reproduce un archivo de audio.**
 - ✓ El medio está rayado o sucio.
 - ☞ Limpie el medio, remitiéndose a la limpieza de CD de la sección <Manipulación de CDs> (página 49).
 - ✓ La condición de grabación no es buena.
 - ☞ Grabe el medio de nuevo o utilice otro.

Manos libres

- ?** **El volumen de conversación manos libres es bajo.**
 - ✓ El volumen de conversación manos libres se ajusta a un nivel bajo.
 - ☞ El volumen de conversación manos libres se puede ajustar de forma independiente. Ajustelo durante la conversación manos libres. "MENU" > "MIC GAIN" y "NR LEVEL" <Control de función> (página 52).

- ?** **No se oye ningún sonido de los altavoces traseros.**
 - ✓ Está hablando en el modo de conversación manos libres.
 - ☞ No se oye ningún sonido de los altavoces traseros en el modo de conversación manos libres.

- ?** **No se oye ningún pitido al recibir una llamada entrante.**
 - ✓ No se oye ningún pitido en función del tipo de teléfono móvil.
 - ☞ La opción "MENU" > "CALL BEEP" de <Control de función> (página 52) se ha ajustado en ON.

- ?** **No se reconoce la voz.**
 - ✓ La ventana del vehículo se encuentra abierta.
 - ☞ Si el ruido envolvente es mucho, no se puede reconocer la voz correctamente. Cierre las ventanas del vehículo para reducir el ruido.
 - ✓ Voz baja.
 - ☞ Si la voz es muy baja, no puede reconocerse correctamente. Hable cerca del micrófono un poco más fuerte y de forma natural.
 - ✓ La persona que articula la etiqueta de voz no es la misma que la registrada.
 - ☞ Solamente se puede reconocer la voz de la persona que registró la etiqueta de voz.

Los mensajes mostrados a continuación presentan las condiciones de su sistema.

- TOC ERROR: • No se ha cargado el disco en el cartucho de discos.
 - El CD está muy sucio. El CD está boca abajo. El CD está muy rayado.
- ERROR 05: El disco no se puede leer.
- ERROR 77: Por algún motivo, la unidad funciona en forma defectuosa.
 - ☞ Pulse el botón de reinicio de la unidad. Si el código "ERROR 77" no desaparece, póngase en contacto con su centro de servicio más cercano.
- ERROR 99: La unidad de discos tiene algún problema. O la unidad está funcionando incorrectamente por alguna razón.
 - ☞ Compruebe el cargador de discos. A continuación, pulse el botón de reinicio de la unidad. Si el código "ERROR 99" no desaparece, póngase en contacto con su centro de servicio más cercano.

Guía sobre localización de averías

IN (Parpadeo):	La sección del reproductor de CD no está funcionando apropiadamente. <ul style="list-style-type: none">➔ Vuelva a introducir el CD. Si el CD no puede expulsarse o la pantalla sigue parpadeando incluso después de introducir el CD correctamente, desconecte la alimentación y póngase en contacto con su centro de servicio más cercano.	NO NUMBER:	<ul style="list-style-type: none">• El interlocutor no notifica una identificación de llamada.• No hay datos del número de teléfono.
PROTECT (Parpadeo):	El cable del altavoz tiene un corto circuito o toca el chasis del vehículo y por lo tanto se activa la función de protección. <ul style="list-style-type: none">➔ Cablee y aisle el cable del altavoz correctamente y pulse el botón de reinicio. Si el código "PROTECT" no desaparece, póngase en contacto con su centro de servicio más cercano.	NO DATA:	<ul style="list-style-type: none">• No hay lista de llamadas salientes.• No hay lista de llamadas entrantes.• No hay lista de llamadas perdidas.• No hay una lista de agenda telefónica.
NA FILE:	Se reproduce un archivo de audio con un formato que no es compatible con esta unidad.	NO ENTRY:	El teléfono móvil no se ha registrado (emparejado).
COPY PRO:	Se reproduce un archivo con protección contra copias.	HF DISCONCT:	La unidad no se puede comunicar con el teléfono móvil.
READ ERROR:	El sistema de archivo del dispositivo USB conectado está roto. <ul style="list-style-type: none">➔ Copie los archivos y carpetas para el dispositivo USB nuevamente. Si se visualiza todavía el mensaje de error, inicialice el dispositivo USB o use otros dispositivos USB.	HF ERROR 07:	No se puede acceder a la memoria. <ul style="list-style-type: none">➔ Desconecte la alimentación y vuélvalo a intentar. Si el mensaje sigue apareciendo, pulse el botón de reposición en la unidad de control.
NO DEVICE:	El dispositivo USB está seleccionado como fuente aunque no hay conectado ningún dispositivo USB. <ul style="list-style-type: none">➔ Cambie la fuente a cualquier otra distinta de USB. Conecte un dispositivo USB y cambie de nuevo a la fuente USB.	HF ERROR 68:	La unidad no se puede comunicar con el teléfono móvil. <ul style="list-style-type: none">➔ Desconecte la alimentación y vuélvalo a intentar. Si el mensaje sigue apareciendo, pulse el botón de reposición en la unidad de control.
N/A DEVICE:	<ul style="list-style-type: none">• Se ha conectado un dispositivo USB no compatible.• Se ha producido un error en la conexión del iPod.➔ Compruebe que el iPod conectado sea un iPod compatible. Consulte <Acerca del archivo de audio> (página 81) para información concerniente a los iPods que son compatibles.	UNKNOWN:	El dispositivo Bluetooth no puede detectarse.
NO MUSIC DATA/ERROR 15:	<ul style="list-style-type: none">• El dispositivo USB conectado no contiene archivos de audio reproducibles.• Se reprodujeron medios que no tenían datos grabados que la unidad pudiera reproducir.	DEVICE FULL:	5 Ya se ha registrado el dispositivo Bluetooth. No se pueden registrar más dispositivos Bluetooth.
USB ERROR:	Podría haberse producido algún problema en el dispositivo USB conectado. <ul style="list-style-type: none">➔ Quite el dispositivo USB, después gire el interruptor de encendido a ON. Si se repite la misma visualización, utilice otro dispositivo USB.	PIN CODE NG:	El código PIN es incorrecto.
iPod ERROR:	Se ha producido un error en la conexión del iPod. <ul style="list-style-type: none">➔ Quite el dispositivo USB y, a continuación, vuelva a conectarlo.➔ Confirme que el software del iPod es la última versión.	CONNECT NG:	No puede conectarse la unidad en el dispositivo.
USB REMOVE (parpadeando):	Se ha seleccionado el modo de extracción para el dispositivo USB/iPod. Puede extraer el dispositivo USB/iPod con seguridad.	PAIRING NG:	Error de conexión.
		NO MATCHING:	La etiqueta de voz es incorrecta. No se puede reconocer la voz debido a una etiqueta de voz no registrada, etc.
		TOO SOFT:	La voz es muy baja y no puede reconocerse.
		TOO LOUD:	La voz es muy alta para reconocerse.
		TOO LONG:	La palabra o la articulación es demasiado larga para reconocerse.
		NO PHONEBOOK:	No se contienen datos en la agenda telefónica.
		NO MESSAGE:	No hay mensajes cortos en la bandeja de entrada.
		NO RECORD:	La etiqueta de voz no está registrada en la agenda telefónica.
		MEMORY FULL:	El número de etiquetas de voz ha alcanzado el número máximo en la agenda telefónica.
		FAV: NO MEMORY:	El procedimiento no se ha registrado en la memoria predeterminada de favoritos
		NO ACCESS:	El procedimiento predeterminado con el control de favoritos no está disponible. La recuperación del contenido programado depende de la fuente o el modo seleccionados.
		NO VOICE:	No hay llamadas.
		NO PANEL:	La placa de recubrimiento de la unidad esclava conectada a la unidad se ha extraído.

Especificaciones

Sección del sintonizador de FM

- Gama de frecuencias (intervalo 50 kHz)
 - : 87,5 MHz – 108,0 MHz
- Sensibilidad útil (Relación señal/ruido = 26dB)
 - : 0,7 μ V/75 Ω
- Sensibilidad de silenciamiento (Relación señal/ruido = 46dB)
 - : 1,6 μ V/75 Ω
- Respuesta de frecuencia (\pm 3,0 dB)
 - : 30 Hz – 15 kHz
- Relación señal a ruido (MONO)
 - : 65 dB
- Selectividad (DIN) (\pm 400 kHz)
 - : \geq 80 dB
- Separación estéreo (1 kHz)
 - : 35 dB

Sección del sintonizador de MW

- Gama de frecuencias (intervalo 9 kHz)
 - : 531 kHz – 1611 kHz
- Sensibilidad útil (Relación señal/ruido = 20dB)
 - : 25 μ V

Sección del sintonizador LW

- Gama de frecuencias
 - : 153 kHz – 281 kHz
- Sensibilidad útil (Relación señal/ruido = 20dB)
 - : 45 μ V

Sección Bluetooth (KDC-BT6544U/BT6544UY/BT6044/BT6144)

- Versión
 - : Bluetooth ver. 2.0 certificado
- Gama de frecuencias
 - : 2,402 – 2,480 GHz
- Potencia de salida
 - : +4 dBm (MAX), 0dBm (AVE) Alimentación de Clase 2
- Rango de comunicación máximo
 - : Línea visual aprox. 10 m (32,8 pies)
- Perfiles
 - : HFP (Perfil de manos libres)
 - : HSP (Perfil Auriculares)
 - : SPP (Perfil de puerto serial)
 - : PBAP (Perfil de acceso a la agenda telefónica)
 - : OPP (Perfil de introducción de objetos)
 - : SYNC (Perfil de sincronización)

Sección del reproductor de CD

- Diodo láser
 - : GaAlAs
- Filtro digital (D/A)
 - : 8 veces sobremuestreo
- Convertidor D/A
 - : 24 Bit
- Velocidad de giro
 - : 500 – 200 rpm (CLV)
- Fluctuación y trémolo
 - : Por debajo del límite medible
- Respuesta de frecuencia (\pm 1 dB)
 - : 20 Hz – 20 kHz
- Distorsión armónica total (1 kHz)
 - : 0,01 %
- Relación señal a ruido (1 kHz)
 - : 110 dB
- Gama dinámica
 - : 93 dB
- MP3 decodificado
 - : Compatible con MPEG-1/2 Audio Layer-3
- WMA decodificado
 - : Compatible con Windows Media Audio
- Decodificación AAC
 - : Archivos AAC-LC “.m4a”

Interfaz USB (KDC-BT6544U/BT6544UY/W5544U/W5644U)

- Estándar USB
 - : USB 1.1/ 2.0 (Alta velocidad)
- Corriente de alimentación máxima
 - : 500 mA
- Sistema de archivos
 - : FAT16/ 32
- MP3 decodificado
 - : Compatible con MPEG-1/2 Audio Layer-3
- WMA decodificado
 - : Compatible con Windows Media Audio
- Decodificación AAC
 - : Archivos AAC-LC “.m4a”

Especificaciones

Sección de audio

Potencia de salida máxima
: 50 W x 4

Salida de potencia (DIN 45324, +B=14,4V)
: 22 W x 4

Impedancia del altavoz
: 4 – 8 Ω

Acción de tono
(KDC-BT6044/BT6144/W5544U/W5644U)
Graves : 100 Hz \pm 8 dB
Registro medio : 1 kHz \pm 8 dB
Agudos : 10 kHz \pm 8 dB

Acción de tono (KDC-BT6544U/BT6544UY)
BANDA1 : 60 Hz - 400 Hz \pm 9 dB
BANDA2 : 630 Hz - 2,5 kHz \pm 9 dB
BANDA3 : 4,0 kHz - 16 kHz \pm 9 dB

Nivel de salida de preamplificador/carga (CD)
: 2500 mV/10 k Ω

Impedancia de salida de preamplificador
: \leq 600 Ω

Entrada auxiliar

Respuesta de frecuencia (\pm 1 dB)
: 20 Hz – 20 kHz

Voltaje de entrada máximo
: 1200 mV

Impedancia de entrada
: 100 k Ω

General

Voltaje de funcionamiento (10,5 – 16 V admisibles)
: 14,4 V

Consumo de corriente máxima
: 10 A

Tamaño de instalación (An x Al x F)
: 182 x 53 x 155 mm

Peso
: 1,2 kg

Las especificaciones se encuentran sujetas a cambios sin previo aviso.

- The "AAC" logo is a trademark of Dolby Laboratories.
 - The Bluetooth word mark and logos are owned by the Bluetooth SIG, Inc. and any use of such marks by Kenwood Corporation is under license. Other trademarks and trade names are those of their respective owners.
 - iPod is a trademark of Apple Inc., registered in the U.S. and other countries.
 - iPhone is a trademark of Apple Inc.
 - "Made for iPod" means that an electronic accessory has been designed to connect specifically to iPod and has been certified by the developer to meet Apple performance standards.
 - "Works with iPhone" means that an electronic accessory has been designed to connect specifically to iPhone and has been certified by the developer to meet Apple performance standards.
- Apple is not responsible for the operation of this device or its compliance with safety and regulatory standards.

· Declaración de conformidad con respecto a la Directiva EMC 2004/108/CE

· Declaración de conformidad con respecto a la Directiva R&TTE 1999/5/CE

Fabricante:

Kenwood Corporation
2967-3 Ishikawa-machi, Hachioji-shi, Tokyo, 192-8525 Japón

Representante en la UE:

Kenwood Electronics Europe BV
Amsterdamseweg 37, 1422 AC UITHOORN, Países Bajos



English

Hereby, Kenwood declares that this unit KDC-BT6544U/KDC-BT6544UY/KDC-BT6044/KDC-BT6144 is in compliance with the essential requirements and other relevant provisions of Directive 1999/5/EC.

Français

Par la présente Kenwood déclare que l'appareil KDC-BT6544U/KDC-BT6544UY/KDC-BT6044/KDC-BT6144 est conforme aux exigences essentielles et aux autres dispositions pertinentes de la directive 1999/5/CE.

Par la présente, Kenwood déclare que ce KDC-BT6544U/KDC-BT6544UY/KDC-BT6044/KDC-BT6144 est conforme aux exigences essentielles et aux autres dispositions de la directive 1999/5/CE qui lui sont applicables.

Deutsch

Hiermit erklärt Kenwood, dass sich dieser KDC-BT6544U/KDC-BT6544UY/KDC-BT6044/KDC-BT6144 in Übereinstimmung mit den grundlegenden Anforderungen und den anderen relevanten Vorschriften der Richtlinie 1999/5/EG befindet. (BMWN)

Hiermit erklärt Kenwood die Übereinstimmung des Gerätes KDC-BT6544U/KDC-BT6544UY/KDC-BT6044/KDC-BT6144 mit den grundlegenden Anforderungen und den anderen relevanten Festlegungen der Richtlinie 1999/5/EG. (Wien)

Nederlands

Hierbij verklaart Kenwood dat het toestel KDC-BT6544U/KDC-BT6544UY/KDC-BT6044/KDC-BT6144 in overeenstemming is met de essentiële eisen en de andere relevante bepalingen van richtlijn 1999/5/EG.

Bij deze verklaart Kenwood dat deze KDC-BT6544U/KDC-BT6544UY/KDC-BT6044/KDC-BT6144 voldoet aan de essentiële eisen en aan de overige relevante bepalingen van Richtlijn 1999/5/EC.

Italiano

Con la presente Kenwood dichiara che questo KDC-BT6544U/KDC-BT6544UY/KDC-BT6044/KDC-BT6144 è conforme ai requisiti essenziali ed alle altre disposizioni pertinenti stabilite dalla direttiva 1999/5/CE.

Español

Por medio de la presente Kenwood declara que el KDC-BT6544U/KDC-BT6544UY/KDC-BT6044/KDC-BT6144 cumple con los requisitos esenciales y cualesquiera otras disposiciones aplicables o exigibles de la Directiva 1999/5/CE.

Português

Kenwood declara que este KDC-BT6544U/KDC-BT6544UY/KDC-BT6044/KDC-BT6144 está conforme com os requisitos essenciais e outras disposições da Directiva 1999/5/CE.

Polska

Kenwood niniejszym oświadcza, że KDC-BT6544U/KDC-BT6544UY/KDC-BT6044/KDC-BT6144 spełnia zasadnicze wymagania oraz inne istotne postanowienia dyrektywy 1999/5/EC.

Český

Kenwood tímto prohlašuje, že KDC-BT6544U/KDC-BT6544UY/KDC-BT6044/KDC-BT6144 je ve shodě se základními požadavky a s dalšími příslušnými ustanoveními Nařízení vlády č. 426/2000 Sb.

Magyar

Alulírott, Kenwood, kijelenti, hogy a jelen KDC-BT6544U/KDC-BT6544UY/KDC-BT6044/KDC-BT6144 megfelel az 1999/5/EC irányelvben meghatározott alapvető követelményeknek és egyéb vonatkozó előírásoknak.

Svenska

Härmed intygar Kenwood att denna KDC-BT6544U/KDC-BT6544UY/KDC-BT6044/KDC-BT6144 står i överensstämmelse med de väsentliga egenskapskrav och övriga relevanta bestämmelser som framgår av direktiv 1999/5/EG.

Suomi

Kenwood vakuuttaa täten että KDC-BT6544U/KDC-BT6544UY/KDC-BT6044/KDC-BT6144 tyyppinen laite on direktiivin 1999/5/EY oleellisten vaatimusten ja sitä koskevien direktiivin muiden ehtojen mukainen.

Slovensko

S tem Kenwood izjavlja, da je ta KDC-BT6544U/KDC-BT6544UY/KDC-BT6044/KDC-BT6144 v skladu z osnovnimi zahtevami in ostalimi ustreznimi predpisi Direktive 1999/5/EC.

Slovensky

Spoločnosť Kenwood týmto vyhlasuje, že KDC-BT6544U/KDC-BT6544UY/KDC-BT6044/KDC-BT6144 spĺňa základné požiadavky a ďalšie príslušné ustanovenia Direktívy 1999/5/EC.

Dansk

Undertegnede Kenwood erklærer herved, at følgende udstyr KDC-BT6544U/KDC-BT6544UY/KDC-BT6044/KDC-BT6144 overholder de væsentlige krav og øvrige relevante krav i direktiv 1999/5/EF.

Ελληνικά

ΜΕ ΤΗΝ ΠΑΡΟΥΣΑ Kenwood ΔΗΛΩΝΕΙ ΟΤΙ ΚDC-BT6544U/KDC-BT6544UY/KDC-BT6044/KDC-BT6144 ΣΥΜΜΟΡΦΩΝΕΤΑΙ ΠΡΟΣ ΤΙΣ ΟΥΣΙΩΔΕΙΣ ΑΠΑΙΤΗΣΕΙΣ ΚΑΙ ΤΙΣ ΛΟΙΠΕΣ ΣΥΧΤΙΚΕΣ ΔΙΑΤΑΞΕΙΣ ΤΗΣ ΟΔΗΓΙΑΣ 1999/5/ΕΚ.

Eesti

Sellega kinnitab Kenwood, et see KDC-BT6544U/KDC-BT6544UY/KDC-BT6044/KDC-BT6144 vastab direktiivi 1999/5/EC põhilistele nõudmistele ja muudele asjakohastele määrustele.

Latviešu

Ar šo, Kenwood, apstiprina, ka KDC-BT6544U/KDC-BT6544UY/KDC-BT6044/KDC-BT6144 atbilst Direktīvas 1999/5/EK galvenajām prasībām un citiem tās nosacījumiem.

Lietuviškai

Šiuo, Kenwood, pareiškia, kad šis KDC-BT6544U/KDC-BT6544UY/KDC-BT6044/KDC-BT6144 atitinka pagrindinius Direktyvos 1999/5/EB reikalavimus ir kitas svarbias nuostatas.

Malti

Hawnhekk, Kenwood, jiddikjara li dan KDC-BT6544U/KDC-BT6544UY/KDC-BT6044/KDC-BT6144 jikkonforma mal-htijijiet essenzjali u ma provvedimenti oħrajn relevanti li hemm fid-Direttiva 1999/5/EC.

Українська

Компанія Kenwood заявляє, що цей виріб KDC-BT6544U/KDC-BT6544UY/KDC-BT6044/KDC-BT6144 відповідає ключовим вимогам та іншим пов'язаним положенням Директиви 1999/5/EC.