

KENWOOD

НАВИГАЦИОННАЯ СИСТЕМА GPS

DNX7240BT

DNX7540BT

МОНИТОР С DVD-РЕСИВЕРОМ

DDX6054

ИНСТРУКЦИЯ ПО УСТАНОВКЕ

Kenwood Corporation

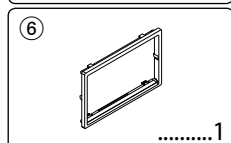
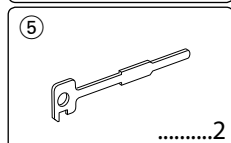
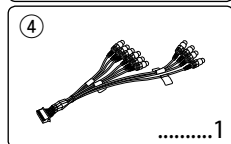
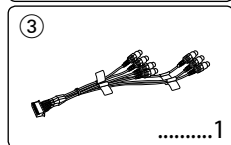
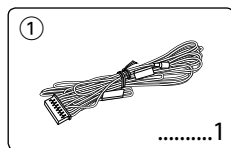

Группы моделей

Если различные функции используются в различных группах моделей, группы моделей описываются, как показано ниже. Названия моделей, включенных в каждую группу моделей:

Модели DNX
DNX7240BT, DNX7540BT

Модели DDX
DDX6054

1. Во избежание короткого замыкания выньте ключ зажигания и отсоедините разъем ⊖ батареи.
2. Обеспечьте правильные соединения проводов входа и выхода для каждого устройства.
3. Подключите провод к жгуту проводов.
4. Подключите разъем "B" жгута проводов к разъему акустической системы автомобиля.
5. Подключите разъем "A" жгута проводов к разъему внешнего источника питания автомобиля.
6. Присоедините разъем жгута проводов к устройству.
7. Установите устройство в автомобиле.
8. Повторно подключите разъем ⊖ батареи.
9. Нажмите кнопку сброса.
10. Выполните первоначальную настройку. (См. инструкцию по эксплуатации).

▲ПРЕДУПРЕЖДЕНИЕ

- Подсоединение провода зажигания (красный) и провода батареи (желтый) к корпусу автомобиля (заземление) может привести к короткому замыканию, которое в свое очередь может вызвать возгорание. Подсоединяйте эти провода только к источнику питания, снабженному закрытым плавким предохранителем.

Обнаружение сигналов GPS

При первом включении моделей DNX необходимо подождать, пока система получит параметры спутникового сигнала первый раз. Это может занять несколько минут. Для быстрого обнаружения убедитесь, что автомобиль находится на открытом пространстве, в стороне от высоких зданий и деревьев. После того, как система обнаружит сигнал спутника в первый раз, в дальнейшем она будет обнаруживать сигнал очень быстро.

Передняя панель

Вынимаемый продукт из коробки или устанавливая его, располагайте переднюю панель под углом, указанным на рис. 1. Это продиктовано характеристиками механизма, которым снабжен продукт.

Если программа, запущенная при первом включении продукта, работает надлежащим образом, передняя панель автоматически переместится в положение (начальный угол), показанное на рис. 2.

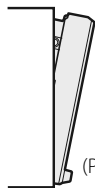

(Рис. 1)

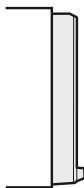

(Рис. 2)

После установки

После установки выполните первоначальную настройку (см. инструкцию по эксплуатации).



- Установка и подключение данного изделия требуют умений и опыта. Из соображений безопасности предоставьте установку и подключение специалистам.
- Убедитесь в том, что устройство заземлено на отрицательный полюс источника питания 12 В постоянного тока.
- Не устанавливайте устройство в местах, подверженных воздействию прямых солнечных лучей, а также в местах с повышенной температурой или влажностью. Также избегайте сильно запыленных мест и попадания воды.
- При установке не применяйте никаких винтов, кроме винтов, поставляемых с устройством. Применение других винтов может привести к повреждению устройства.
- Если питание не включено (надпись "PROTECT" (ЗАЩИТА) на экране), возможно короткое замыкание провода акустической системы или его касание шасси автомобиля, что приводит к включению режима защиты. Поэтому следует проверить провод акустической системы.
- Надежно подключите все соединительные провода, полностью вставив разъемы до их фиксации.
- Если зажигание вашего автомобиля не имеет положения АСС, или если кабель зажигания присоединен к источнику питания с постоянным напряжением, как, например, батарейный кабель, питание не будет соединено с зажиганием (то есть не будет включаться и выключаться одновременно с зажиганием). Если Вы хотите соединить питание устройства с зажиганием, следует присоединить кабель зажигания к источнику питания, который можно включать и выключать с помощью ключа зажигания.
- Если имеющийся разъем не подходит к разъему автомобиля, используйте один из переходников, имеющихся в продаже.
- Изолируйте отсоединенные провода виниловой лентой или подобным материалом. Во избежание короткого замыкания не снимайте колпачки с концов отсоединенных проводов или контактов.

- Если консоль снабжена крышкой, устанавливайте устройство таким образом, чтобы передняя панель не задевала крышку при ее открытии и закрытии.
- Если сгорел предохранитель, прежде всего убедитесь в отсутствии короткого замыкания проводов, а затем установите новый предохранитель с такими же характеристиками.
- Правильно подключите провода акустической системы к соответствующим разъемам. Если провода ⊖ используются совместно или заземлены на любую металлическую часть автомобиля, устройство может быть повреждено или не работать.
- После того как устройство установлено, проверьте правильность работы ламп тормозов, указателей поворота, дворников и т.д.
- Установите устройство таким образом, чтобы угол его наклона не превышал 30°.
- Это устройство оборудовано вентилятором (стр. 5) для снижения внутренней температуры. Не устанавливайте устройство в таком месте, где вентилятор будет заблокирован. Блокировка отверстий вентилятора помешает снижению внутренней температуры и приведет к неисправности.
- При установке устройства в автомобиле не нажимайте сильно на экран. Это может привести к возникновению царапин, повреждению или выходу устройства из строя.
- Металлические объекты возле антенны Bluetooth могут привести к ослаблению приемного сигнала.

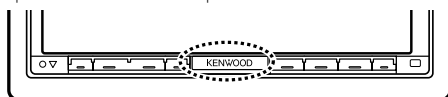

Антенна модуля Bluetooth



ВНИМАНИЕ

Устанавливайте это устройство в консоль своего автомобиля.

Не прикасайтесь к металлическим частям устройства во время его использования и непосредственно после использования. Металлические части, например радиатор и корпус, нагреваются.

Подключение

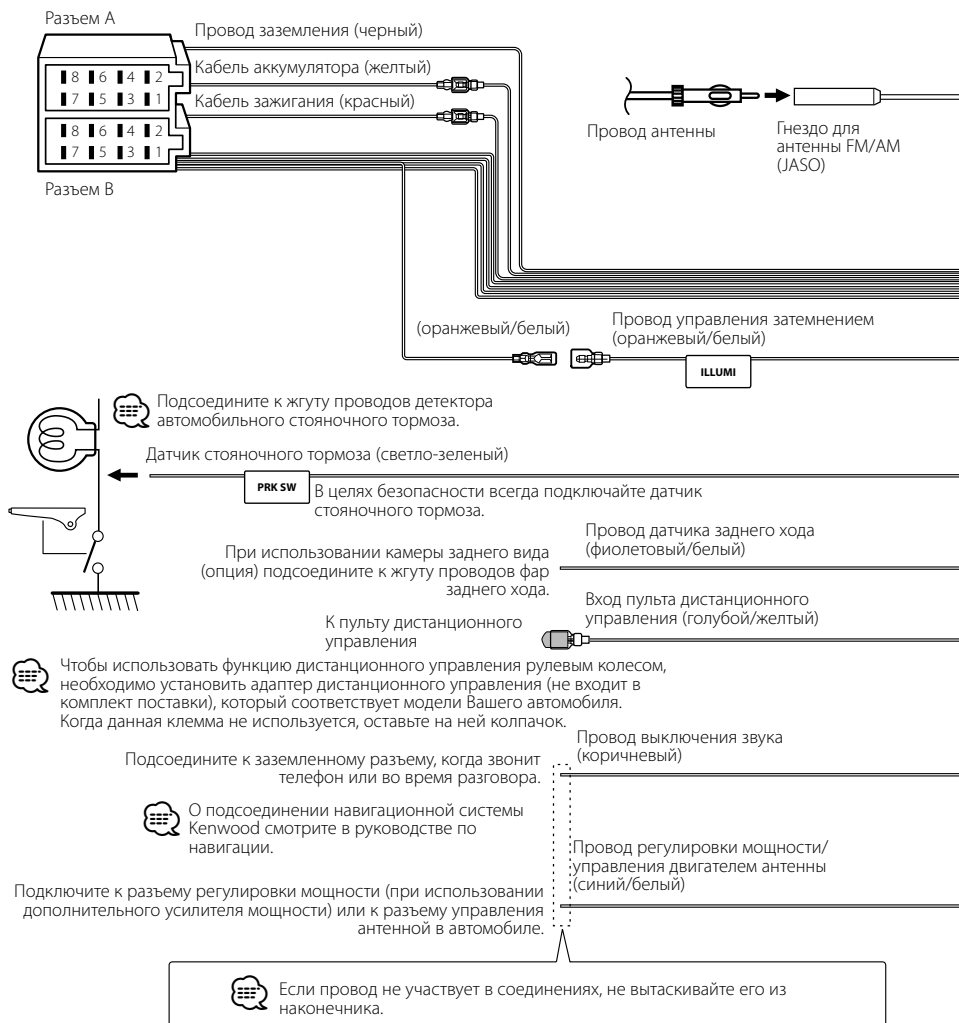

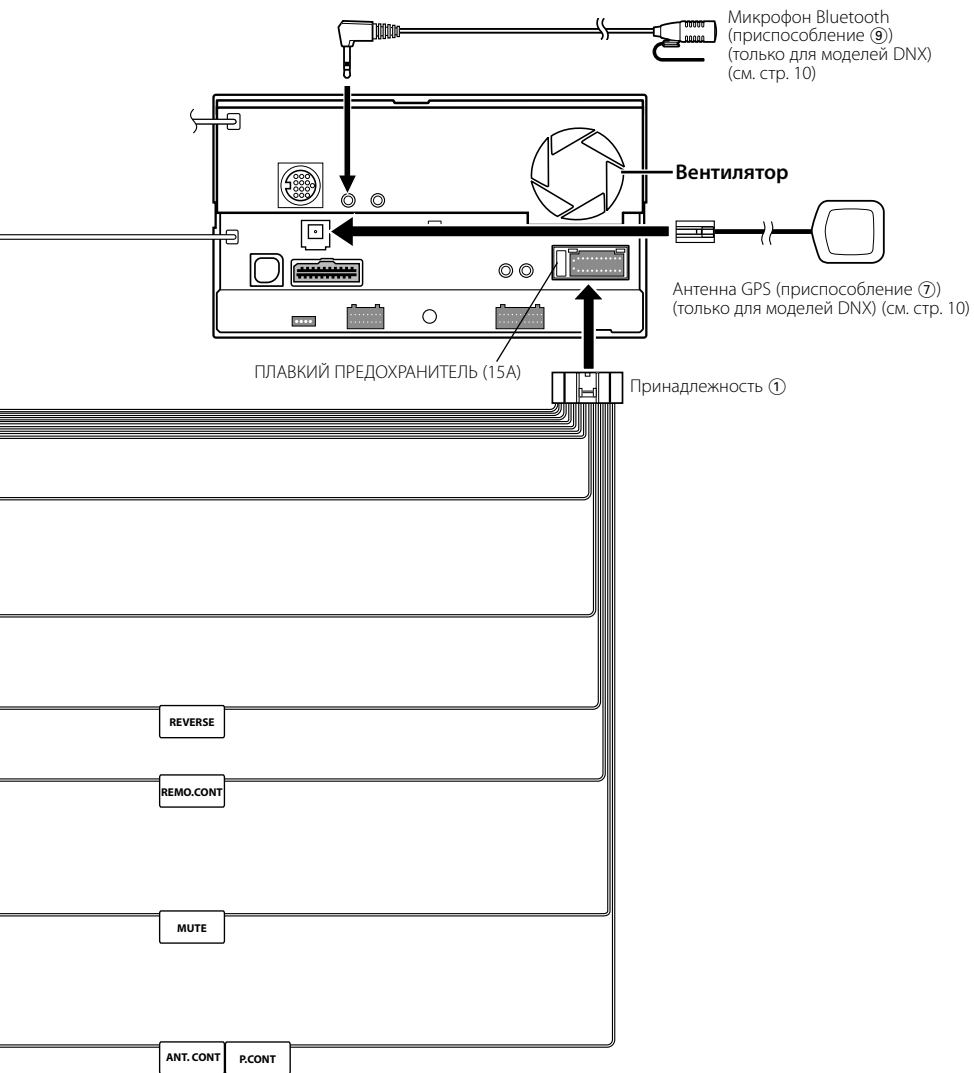

Подключение проводов к разъемам

Таблица функций разъема

Номера штырей разъемов ISO	Цвет кабеля	Функции
Разъем внешнего источника питания		
A-4	Желтый	Аккумулятор
A-5	Синий/белый	Управление питанием
A-6	Оранжевый/белый	Регулятор затемнения
A-7	Красный	Зажигание (ACC)
A-8	Черный	Заземление
Разъем акустической системы		
B-1	Фиолетовый	Тыловой правый (+)
B-2	Фиолетовый/черный	Тыловой правый (-)
B-3	Серый	Фронтальный правый (+)
B-4	Серый/черный	Фронтальный правый (-)
B-5	Белый	Фронтальный левый (+)
B-6	Белый/черный	Фронтальный левый (-)
B-7	Зеленый	Тыловой левый (+)
B-8	Зеленый/черный	Тыловой левый (-)

▲ПРЕДУПРЕЖДЕНИЕ

Подключение разъема ISO

Расположение штырей в разъемах ISO зависит от типа вашего автомобиля. Во избежание повреждения устройства следите за правильностью подключения. Стандартное подключение жгута проводов описано ниже в пункте [1]. Если штыревые разъемы ISO установлены, как описано в пункте [2], то можно выполнять соединение согласно представленному ниже рисунку.

При установке этого устройства в автомобилях

Volkswagen и т.д. убедитесь в том, что кабель подключен, как это показано ниже на рисунке [2].

- [1] Настройка по умолчанию: штекер A-7 (красный) автомобильного разъема ISO подключен к зажиганию, а штекер A-4 (желтый) – к стабилизированному источнику питания.

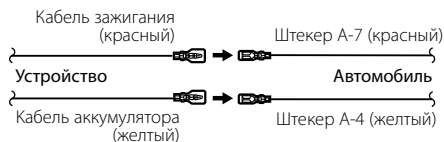

- [2] Штекер A-7 (красный) автомобильного разъема ISO подключен к стабилизированному источнику питания, а штекер A-4 (желтый) – к зажиганию.

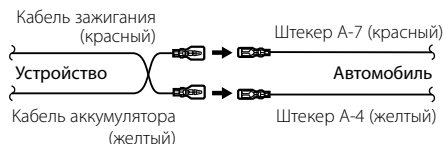

Подключение системы

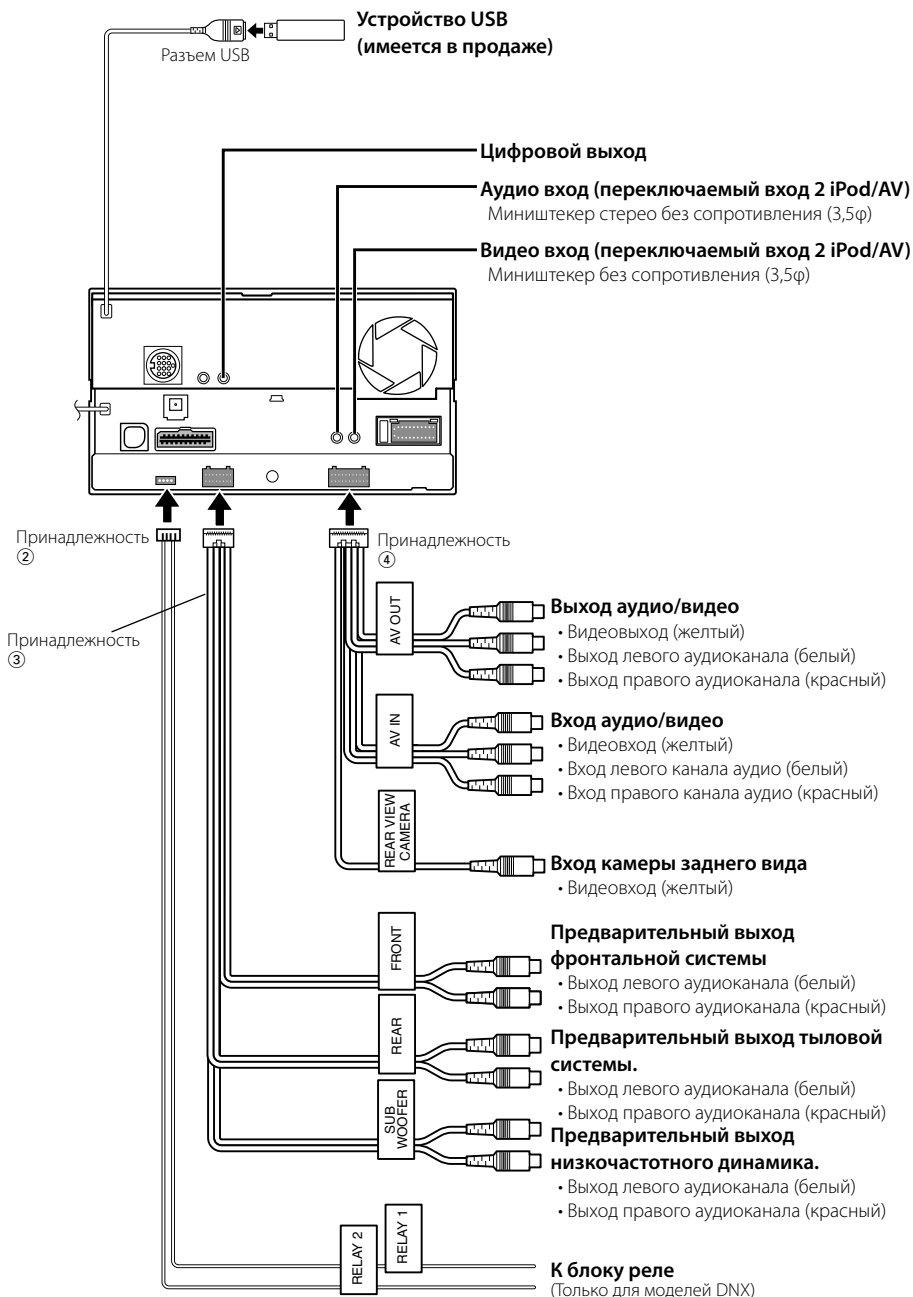

Подключение дополнительных принадлежностей

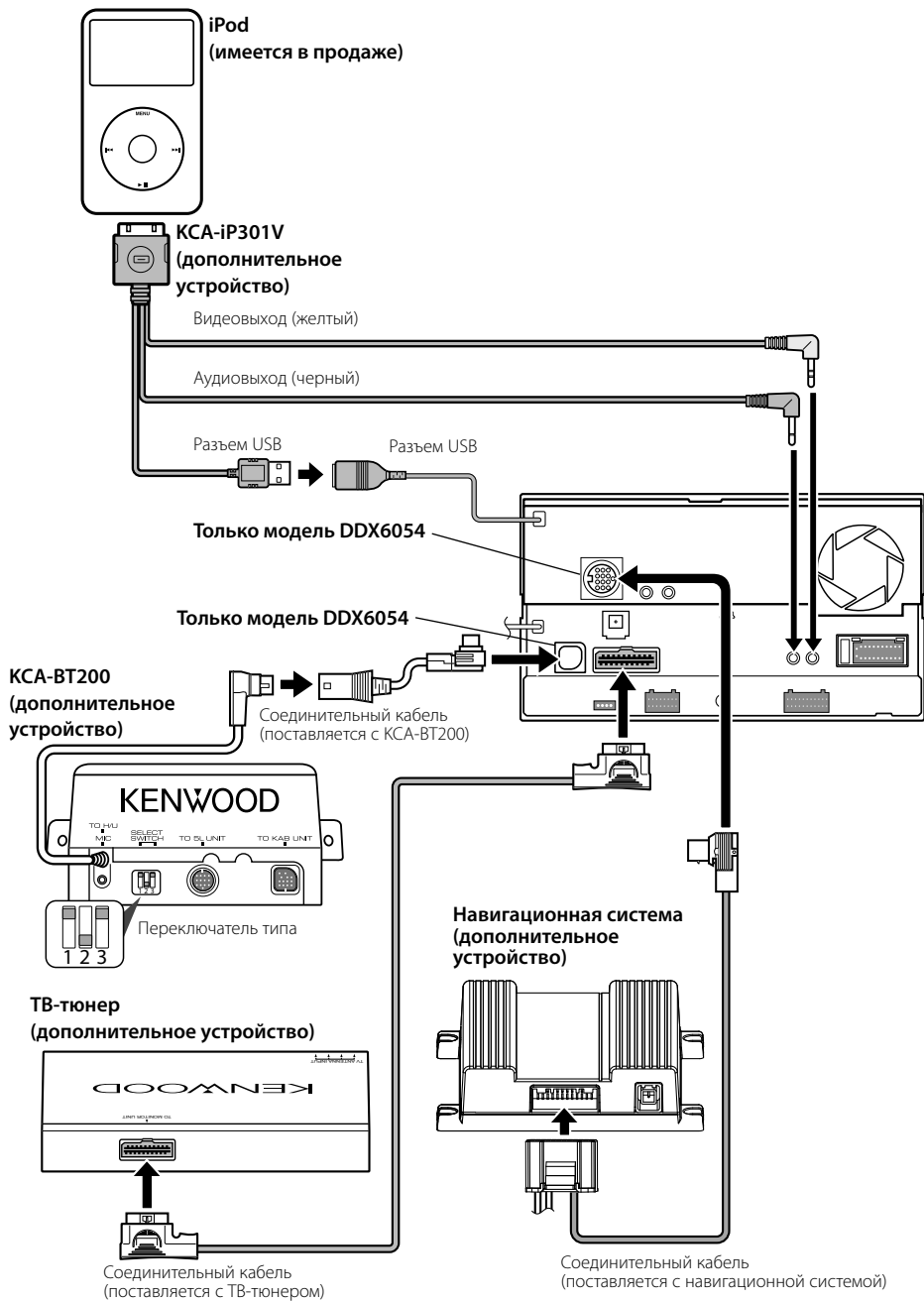

Установка монитора/ проигрывателя

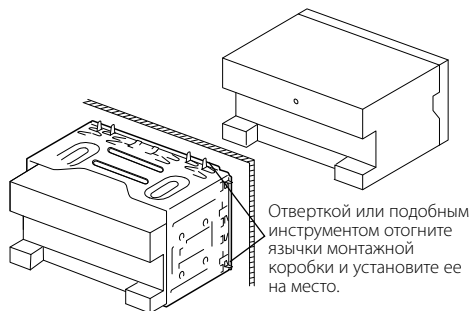

Отверткой или подобным инструментом отогните язычки монтажной коробки и установите ее на место.



Убедитесь в том, что устройство надежно установлено на место. Если устройство закреплено ненадежно, в его работе могут возникать сбои (например, прерывание звучания).

Установка рамки (только для моделей DNX)

1. Подсоединить принадлежности ⑥ к блоку.

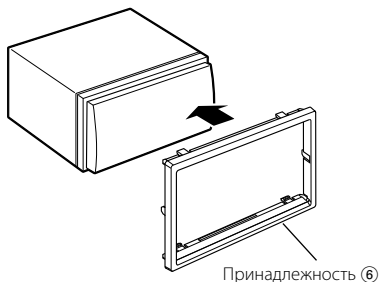

Принадлежность ⑥

Установка рамки (только модель DDX6054)

Для General Motors

1. Обрежьте принадлежность ⑩ в соответствии с формой отверстия центральной консоли.
2. Подсоединить принадлежности ⑩ к блоку.

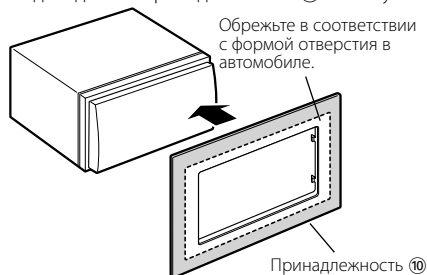

Принадлежность ⑩

Для Volkswagen

1. Подсоединить принадлежности ⑥ к блоку.

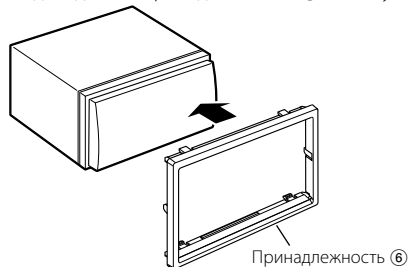

Принадлежность ⑥

Для Toyota/Scion

1. Обрежьте принадлежность ⑩, как показано на иллюстрации.

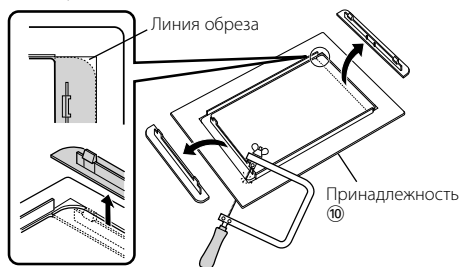

2. Согните двустороннюю клейкую ленту (принадлежность ⑪) вдоль линии надреза и прикрепите к вырезу принадлежности ⑩ против центрального ребра, как показано на иллюстрации. Используйте 2 полоски принадлежности ⑪ для 1 выреза принадлежности ⑩.
3. Прикрепите вырез принадлежности ⑩ к устройству.

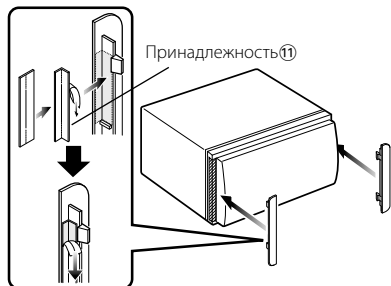

Установка антенны GPS (только для моделей DNX)

Антенна GPS устанавливается внутри автомобиля. Ее следует устанавливать насколько возможно горизонтально, чтобы обеспечить легкий прием сигналов спутника GPS.

Монтаж антенны GPS в автомобиле:

1. Протрите приборную доску или другую поверхность.
2. Удалите защитную пленку с самоклеющегося материала, имеющегося на нижней части металлической пластины (принадлежность ⑧).
3. Плотно прижмите металлическую пластину (принадлежность ⑧) к приборной панели или другой поверхности. При необходимости можно изогнуть металлическую пластину (принадлежность ⑧), чтобы она плотно прилегла к неровной поверхности.
4. Поместите GPS антенну (принадлежность ⑦) на металлическую пластину (принадлежность ⑧).

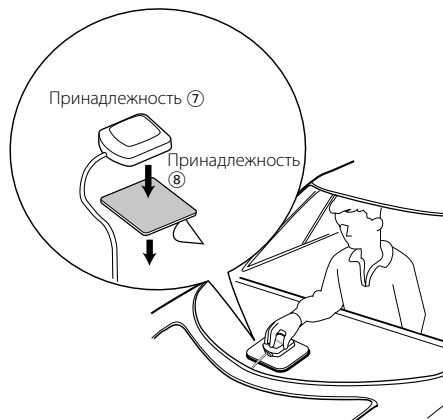

- В зависимости от типа автомобиля прием сигнала спутника GPS может оказаться невозможным при внутренней установке.
- Антенна GPS должна устанавливаться на расстоянии не менее 12 дюймов (30 см) от сотового телефона или других передающих антенн. Передающие устройства этих типов могут создавать помехи для сигналов со спутника GPS.
- Окрашивание антенны GPS (металлической) краской может ухудшить ее производительность.

Установка микрофона (только для моделей DNX)

1. Проверьте место установки микрофона (принадлежность ⑨).
2. Удалите масло и другую грязь с поверхности, на которой предполагается установить микрофон.
3. Установите микрофон.
4. Протяните кабель микрофона до устройства, закрепив его в нескольких местах с помощью клейкой ленты или подобных приспособлений.

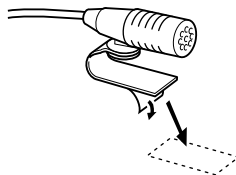
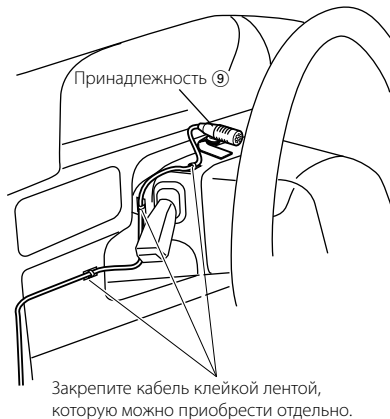

Снимите разделительный слой с двухсторонней клейкой ленты и закрепите в месте, указанном выше.



Отрегулируйте микрофон таким образом, чтобы он был направлен на водителя.



Установите микрофон как можно дальше от сотового телефона.

Снятие жесткой резиновой оправки (рамки)

1. Вставьте зажимные шпильки инструмента для снятия ⑤ и разблокируйте два замка в нижней части. Опустите оправку и потяните ее вперед, как показано на рисунке.



- С верхней стороны оправка снимается таким же образом.

2. После удаления оправки с нижней части разблокируйте два верхних замка.

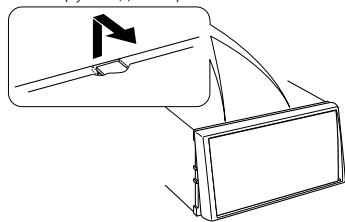

Снятие устройства

1. Удалите жесткую резиновую оправку (см. процедуру удаления в разделе <Удаление жесткой резиновой оправки>).
2. Вставьте два инструмента для снятия ⑤ глубоко в разъемы с каждой стороны, как показано на рисунке.

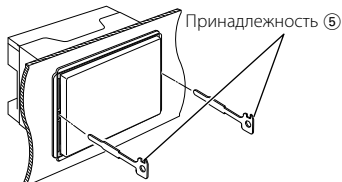

3. Передвиньте инструмент для снятия вниз и вытащите устройство наполовину, нажимая на него.

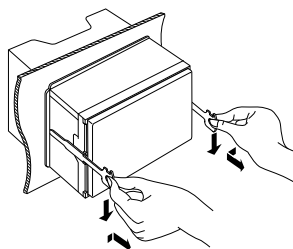

- Снимая устройство, будьте осторожны, старайтесь не пораниться зажимными шпильками инструмента для снятия.

4. Руками извлеките устройство полностью, соблюдая осторожность, чтобы не уронить его.

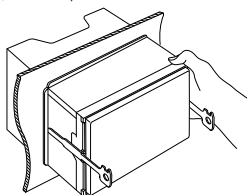

KENWOOD