

KENWOOD

НАВИГАЦИОННАЯ СИСТЕМА GPS

DNX SERIES

DNX5260BT

МОНИТОР С DVD-РЕСИВЕРОМ

DDX SERIES

DDX5026 DDX5056

ИНСТРУКЦИЯ ПО УСТАНОВКЕ

Kenwood Corporation

Принадлежности

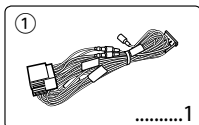

*Принадлежность DNX5260BT.
† Данное дополнительное оборудование используется при подключении внешнего разъема AV-IN на передней панели этого устройства. Информацию об использовании этого оборудования см. в инструкции по эксплуатации.

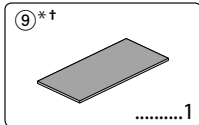
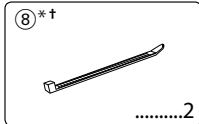
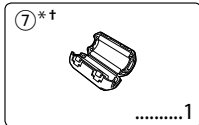
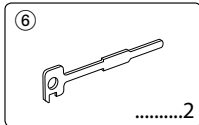
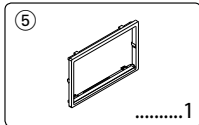
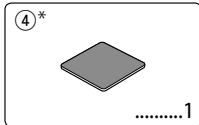
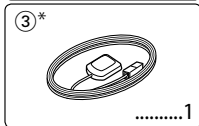
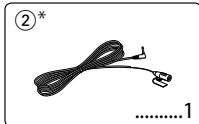

Процедура установки

1. Во избежание короткого замыкания выньте ключ зажигания и отсоедините разъем ⊖ батареи.
2. Обеспечьте правильные соединения входного и выходного кабелей для каждого устройства.
3. Подключите провод к жгуту проводов.
4. Подключите разъем "B" жгута проводов к разъему акустической системы автомобиля.
5. Подключите разъем "A" жгута проводов к разъему внешнего источника питания автомобиля.
6. Присоедините разъем жгута проводов к устройству.
7. Установите устройство в автомобиль.
8. Повторно подключите разъем ⊖ батареи.
9. Нажмите кнопку сброса.

▲ПРЕДУПРЕЖДЕНИЕ

- Подсоединение провода зажигания (красный) и провода батареи (желтый) к корпусу автомобиля (заземление) может привести к короткому замыканию, которое в свою очередь может вызвать возгорание. Подсоединяйте эти провода только к источнику питания, снабженному закрытым плавким предохранителем.

Обнаружение сигналов GPS

При первом включении модели DNX5260BT необходимо подождать, пока система получит параметры спутникового сигнала первый раз. Это может занять несколько минут. Для быстрого обнаружения убедитесь, что автомобиль находится на открытом пространстве, в стороне от высоких зданий и деревьев. После того, как система обнаружит сигнал спутника в первый раз, в дальнейшем она будет обнаруживать сигнал очень быстро.

После установки

После установки выполните первоначальную настройку (см. инструкцию по эксплуатации).



- Установка и подключение данного изделия требует умений и опыта. Из соображений безопасности предоставляйте установку и подключение специалистам.
- Следует соединить заземление устройства с отрицательным полюсом источника электропитания 12 В постоянного тока.
- Не устанавливайте устройство в местах, подверженных воздействию прямых солнечных лучей, а также в местах с повышенной температурой или влажностью. Также избегайте сильно запыленных мест и попадания воды.
- При установке не применяйте никаких винтов, Используйте только те винты, которые идут в комплекте. Применение других винтов может привести к повреждению устройства.
- Если питание не включено (надпись "PROTECT" (ЗАЩИТА) на экране), возможно короткое замыкание провода акустической системы или его касание шасси автомобиля, что приводит к включению режима защиты. Поэтому следует проверить провод акустической системы.
- Следите за тем, чтобы все соединения проводов были надёжно соединены, вставляя штекеры в гнезда до полной фиксации.
- Если зажигание автомобиля не имеет положения ACC, или если провод зажигания подсоединен к источнику питания с постоянным напряжением (например, к проводу аккумулятора), питание не будет связано с системой зажигания (т.е. не будет включаться и выключаться одновременно с зажиганием). Если Вы хотите соединить питание устройства с зажиганием, следует присоединить кабель зажигания к источнику питания, который можно включать и выключать с помощью ключа зажигания.
- Если соединитель не входит в разъем автомобиля, воспользуйтесь имеющимся в продаже адаптером.
- Изолируйте отсоединенные провода виниловой лентой или подобным материалом. Во избежание короткого замыкания не снимайте колпачки с концов отсоединенных проводов или контактов.
- Если консоль снабжена крышкой, устанавливайте устройство таким образом, чтобы передняя панель не задевала крышку при ее открывании и закрывании.
- Если сгорел предохранитель, прежде всего убедитесь в отсутствии короткого замыкания проводов, а затем установите новый предохранитель с такими же характеристиками.
- Правильно подключите кабели акустической системы к соответствующим выводам. Если провода ⊖ используются совместно или заземлены на любую металлическую часть автомобиля, устройство может быть повреждено или не работать.
- После установки устройства, убедитесь в том, что все осветительные и электронные приборы вашего автомобиля работают в прежнем режиме.

- Установите устройство таким образом, чтобы угол его наклона не превышал 30°.
- При установке устройства в автомобиле не нажимайте сильно на экран. Это может привести к возникновению царапин, повреждений или выходу устройства из строя.
- Данное устройство оснащено вентилятором охлаждения для уменьшения внутренней температуры. Не устанавливайте устройство в таком месте, где вентилятор будет заблокирован. Блокировка отверстий вентилятора помешает снижению внутренней температуры и приведет к неисправности.

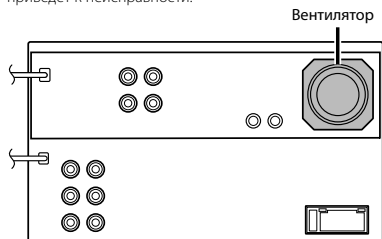

- Металлические объекты возле антенны Bluetooth могут привести к ослаблению приемного сигнала. (Только модель DNX5260BT)

Антенна модуля Bluetooth

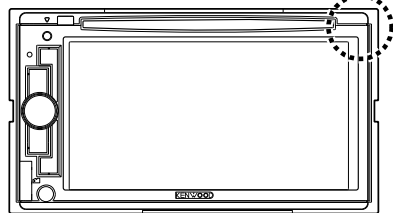

ВНИМАНИЕ

Устанавливайте это устройство в консоль своего автомобиля.

Не прикасайтесь к металлическим частям устройства во время его использования и непосредственно после использования. Металлические части, например радиатор и корпус, нагреваются.

Подключение

Таблица функций разъёма

Номера штырей разъемов ISO	Цвет кабеля	Функции
Разъем для внешнего источника питания		
A-4	Желтый	Аккумулятор
A-5	Синий/белый	Управление питанием
A-6	Оранжевый/белый	Регулятор затемнения
A-7	Красный	Зажигание (ACC)
A-8	Черный	Заземление
Разъем акустической системы		
B-1	Фиолетовый	Тыловой правый (+)
B-2	Фиолетовый/чёрный	Тыловой правый (-)
B-3	Серый	Фронтальный правый (+)
B-4	Серый/черный	Фронтальный правый (-)
B-5	Белый	Передний левый (+)
B-6	Белый/черный	Фронтальный левый (-)
B-7	Зеленый	Задний левый (+)
B-8	Зеленый/черный	Тыловой левый (-)

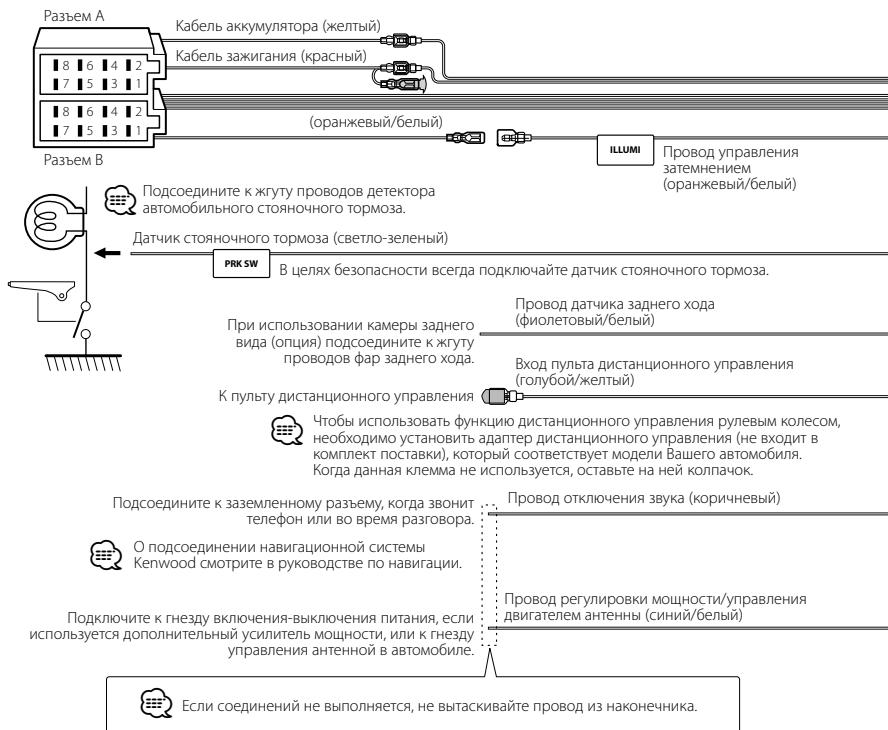
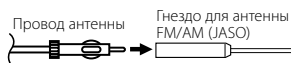

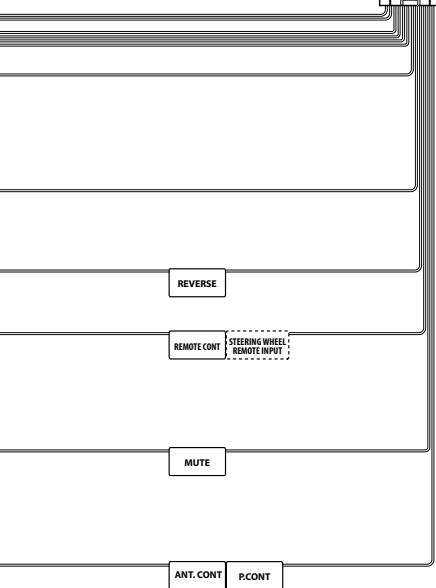
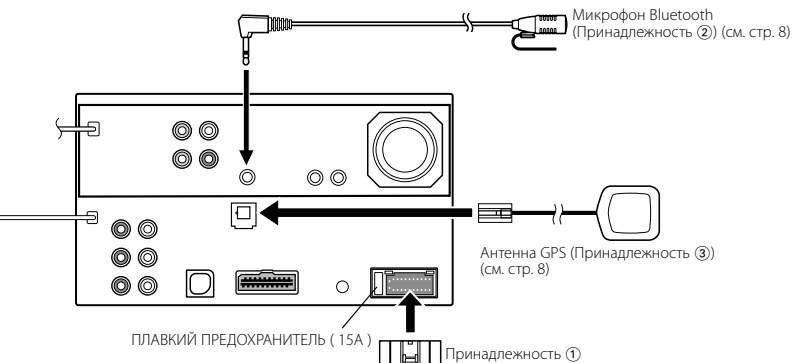

▲ ПРЕДУПРЕЖДЕНИЕ

Подключение разъема ISO

Расположение штырей у разъемов ISO зависит от типа автомобиля. Во избежание повреждения устройства следите за правильностью подключения.

Стандартное подключение жгута проводов описано ниже в пункте [1]. Если штыревые разъемы ISO установлены, как описано в пункте [2], то можно выполнять соединение согласно представленному ниже рисунку.

Обязательно переподключите кабель, как показано в пункте [2] ниже, чтобы установить это устройство на автомобиль Volkswagen или подобный.

- [1] Настройка по умолчанию: штекер A-7 (красный) автомобильного разъема ISO подключен к зажиганию, а штекер A-4 (желтый) – к стабилизированному источнику питания.

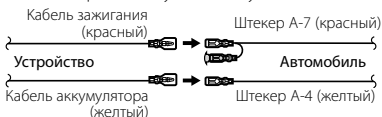

- [2] Штекер A-7 (красный) автомобильного разъема ISO подключен к стабилизированному источнику питания, а штекер A-4 (желтый) – к зажиганию.

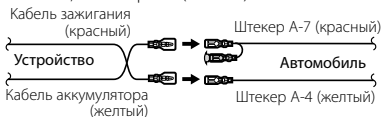

Подключение системы

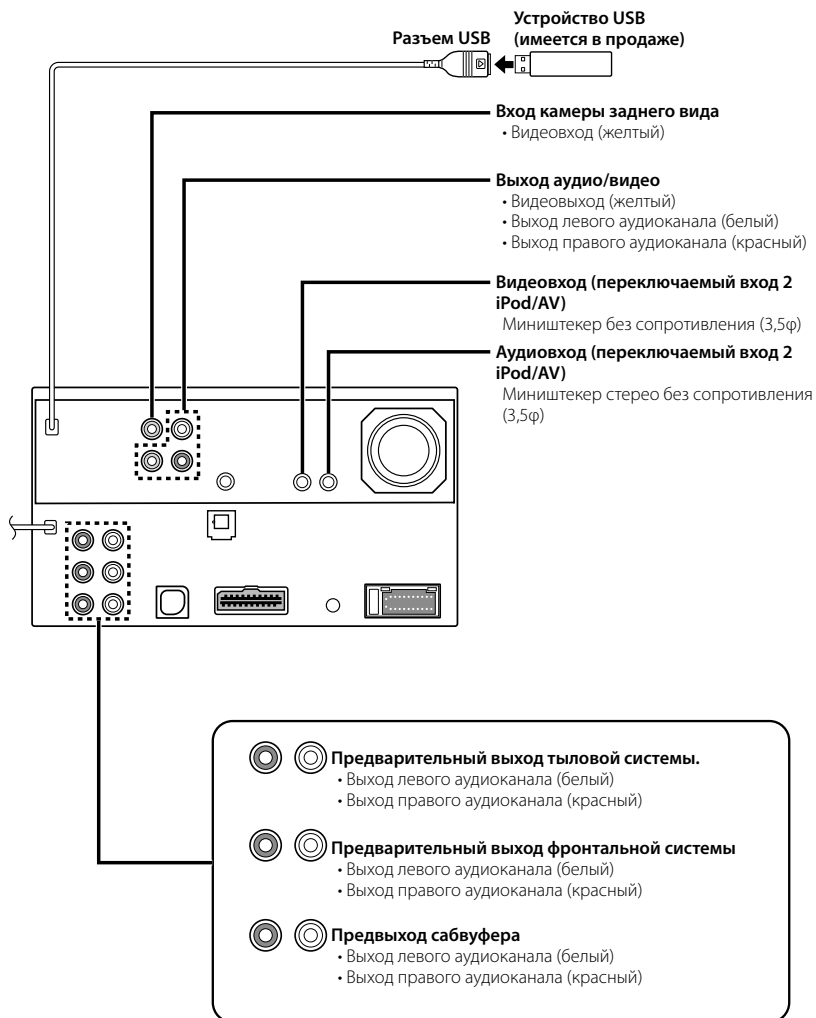

Подключение дополнительных принадлежностей

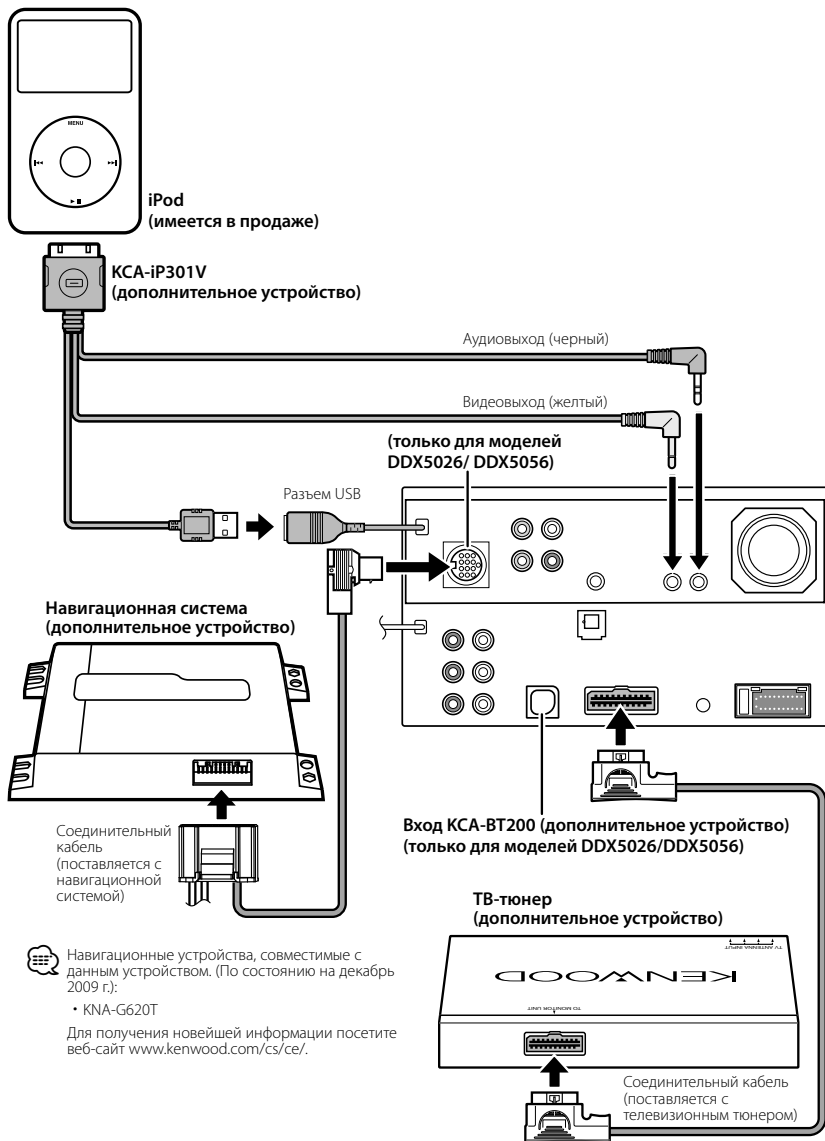

Установка антенны GPS (только модель DNX5260BT)

Антенна GPS устанавливается внутри автомобиля. Ее следует устанавливать настолько возможно горизонтально, чтобы обеспечить легкий прием сигналов спутника GPS.

Монтаж антенны GPS в автомобиле:

1. Протрите приборную доску или другую поверхность.
2. Удалите защитную пленку с самоклеющегося материала, имеющегося на нижней части металлической пластины (принадлежность ④).
3. Плотнo прижмите металлическую пластину (принадлежность ④) к приборной панели или другой поверхности. При необходимости можно изогнуть металлическую пластину (принадлежность ④), чтобы она плотно прилегла к неровной поверхности.
4. Поместите GPS антенну (принадлежность ③) на металлическую пластину (принадлежность ④).



- В зависимости от типа автомобиля прием сигнала спутника GPS может оказаться невозможным при внутренней установке.
- Антенна GPS должна устанавливаться на расстоянии не менее 12 дюймов (30 см) от сотового телефона или других передающих антенн. Передающие устройства этих типов могут создавать помехи для сигналов со спутника GPS.
- Окрашивание антенны GPS (металлической) краской может ухудшить ее производительность.

Установка микрофона (только модель DNX5260BT)

1. Проверьте место установки микрофона (принадлежность ②).
2. Удалите масло и другую грязь с поверхности, на которой предполагается установить микрофон.
3. Установите микрофон.
4. Протяните кабель до устройства, закрепив его в нескольких местах с помощью клейкой ленты или подобных приспособлений.

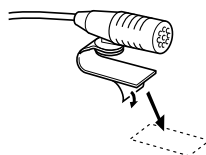
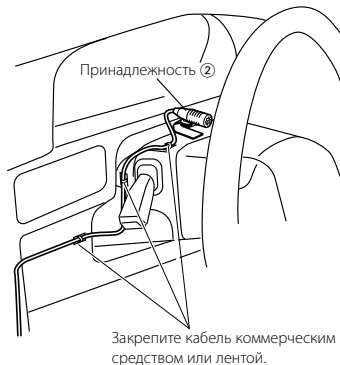

Снимите разделительный слой с двухсторонней клейкой ленты и закрепите в месте, указанном выше.



Отрегулируйте микрофон таким образом, чтобы он был направлен на водителя.



- Установите микрофон как можно дальше от сотового телефона.

Установка монитора/проигрывателя

Установка рамки

1. Подсоединить принадлежности ⑤ к блоку.

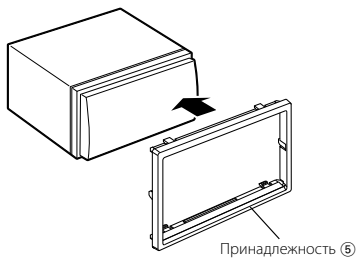

Установка монитора/ проигрывателя

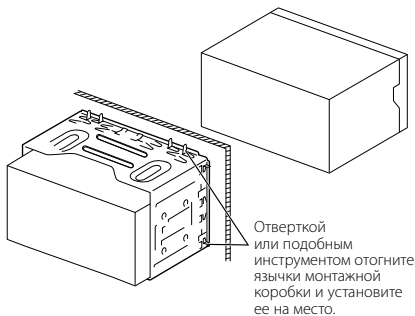

Убедитесь в том, что устройство надежно установлено на место. Если устройство закреплено ненадежно, в его работе могут возникать сбои (например, прерывание звучания).

Удаление монитора/проигрывателя

Снятие жесткой резиновой оправки (рамки)

1. Вставьте зажимные шпильки инструмента для снятия ⑥ и разблокируйте два замка в нижней части. Опустите оправку и потяните ее вперед, как показано на рисунке.

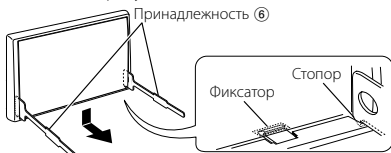

- С верхней стороны оправка снимается таким же образом.

2. После удаления оправки с нижней части разблокируйте два верхних замка.

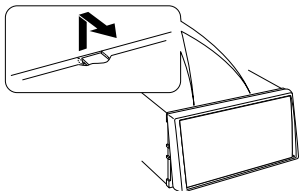

Снятие устройства

1. Удалите жесткую резиновую оправку (см. процедуру удаления в разделе <Снятие жесткой резиновой оправки>).
2. Вставьте два инструмента для снятия ⑥ глубоко в разъемы с каждой стороны, как показано на рисунке.

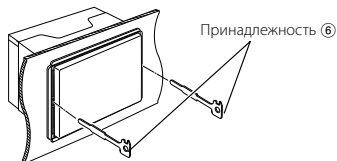

3. Нажмите вставленное приспособление для снятия вниз и наполовину вытяните устройство, нажимая внутрь.

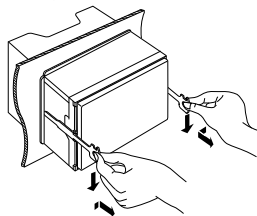

- Снимая устройство, будьте осторожны, старайтесь не пораниться зажимными шпильками инструмента для снятия.

4. Руками извлеките устройство полностью, соблюдая осторожность, чтобы не уронить его.

