

# KENWOOD

## DNX7200

GPS NAVIGATION SYSTEM

### **INSTALLATION MANUAL**

SYSTÈME DE NAVIGATION GPS

### **MANUEL D'INSTALLATION**

GPS NAVIGATION SYSTEM

### **INSTALLATION-HANDBUCH**

GPS NAVIGATION SYSTEM

### **INSTALLATIE HANDLEIDING**

GPS NAVIGATION SYSTEM

### **MANUALE DI INSTALLAZIONE**

SISTEMA DE NAVEGACIÓN GPS

### **MANUAL DE INSTALACIÓN**

SISTEMA DE NAVEGAÇÃO GPS

### **MANUAL DE INSTALAÇÃO**

Kenwood Corporation

# Zubehör

---

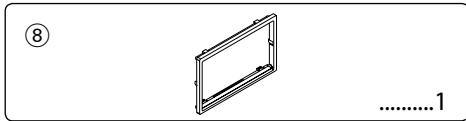
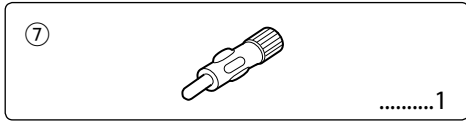
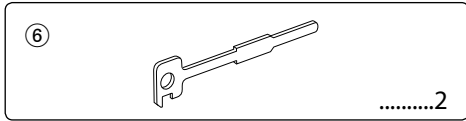
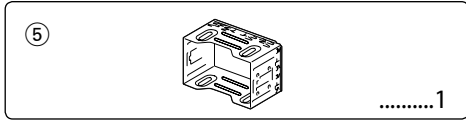
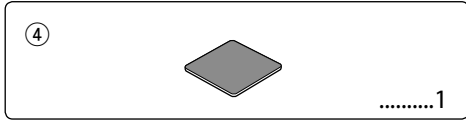
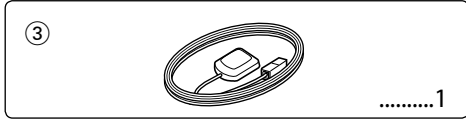
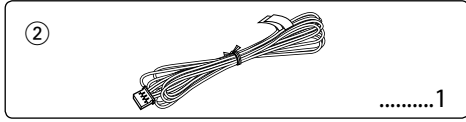
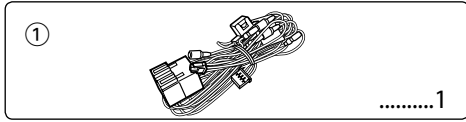

# Installationsverfahren

1. Ziehen Sie den Zündschlüssel ab und trennen Sie den Minuspol von der Batterie ab, um Kurzschlüsse zu vermeiden.
2. Schließen Sie die Ein- und Ausgangskabel der einzelnen Geräte an.
3. Schließen Sie alle Kabel am Kabelbaum an.
4. Nehmen Sie den Anschluss B des Kabelbaums und schließen Sie ihn am Lautsprecheranschluss in Ihrem Fahrzeug an.
5. Nehmen Sie den Anschluss A des Kabelbaums und schließen Sie ihn am externen Netzanschluss Ihres Fahrzeugs an.
6. Schließen Sie den Kabelbaum-Anschluss am Gerät an.
7. Installieren Sie das Gerät in Ihrem Fahrzeug.
8. Schließen Sie den Minuspol der Batterie an.
9. Drücken Sie die Rücksteltaste.

## **⚠ WARNUNG**

- Wenn Sie ein Zündungskabel (rot) und ein Batteriekabel (gelb) an das Chassis des Fahrzeugs (Erde) anschließen, könnten Sie einen Kurzschluss verursachen, der zu einem Brand führt. Schließen Sie diese Kabel immer an eine Stromquelle an, die durch den Sicherungskasten führt.
- Schließen Sie die Sicherung nicht vom Zündungskabel (rot) und dem Batteriekabel (gelb) aus. Die Stromversorgung muss über die Sicherung mit den Kabeln verbunden sein.

## **GPS-Signale empfangen**

Nach dem ersten Einschalten des DNX7200 müssen Sie warten, bis das System die Satellitensignale zum ersten Mal empfängt. Dieser Vorgang kann bis zu mehreren Minuten dauern. Für einen möglichst schnellen Empfang sollten Sie darauf achten, dass sich das Fahrzeug im freien Gelände mit ausreichendem Abstand zu hohen Gebäuden oder Bäumen befindet. Nachdem das System die ersten Satelliten gefunden hat, wird es im weiteren Betrieb Satelliten schneller auffinden.



- Falls sich die Stromversorgung nicht einschaltet (oder falls sie sich ein-, aber sofort wieder ausschaltet), weist das Lautsprecherkabel u. U. einen Kurzschluss auf oder hat das Chassis des Fahrzeugs berührt und die Schutzfunktion wurde aktiviert. Aus diesem Grund sollte das Lautsprecherkabel überprüft werden.
- Falls die Zündung Ihres Fahrzeugs keine ACC-Position aufweist, schließen Sie das Zündungskabel bitte an eine Stromquelle an, die sich mit dem Zündschlüssel ein- und ausschalten lässt. Wenn Sie das Zündungskabel an eine Stromquelle mit einer konstanten Stromversorgung wie beispielsweise an Batteriekabeln anschließen, stirbt die Batterie u. U. ab.
- Wenn die Konsole über eine Klappe verfügt, stellen Sie bitte sicher, dass Sie das Gerät so installieren, dass das Bedienfeld beim Schließen und Öffnen nicht an die Klappe stößt.
- Wenn die Sicherung durchbrennt, stellen Sie bitte zuerst sicher, dass sich die Kabel nicht berühren, damit es zu keinem Kurzschluss kommt; tauschen Sie anschließend die alte Sicherung durch eine neu mit den selben Nennwerten aus.
- Isolieren Sie nicht angeschlossene Kabel mit Vinylband oder ähnlichem Material. Um einen Kurzschluss zu vermeiden, entfernen Sie bitte auf keinen Fall die Kapfen an den Enden der nicht angeschlossenen Kabel oder Anschlüsse.
- Schließen Sie die Lautsprecherkabel ordnungsgemäß an den für sie vorgesehenen Anschlüssen an. Das Gerät könnte u. U. beschädigt werden oder eine Fehlfunktion aufweisen, wenn Sie die ⊖-Kabel teilen oder an einem Metallteil im Wagen erden.
- Wenn nur zwei Lautsprecher am System angeschlossen sind, schließen Sie die Anschlüsse bitte entweder an den beiden vorderen Ausgangsanschlüssen oder an den beiden hinteren Ausgangsanschlüssen an (mischen Sie auf keinen Fall vorne und hinten). Wenn Sie beispielsweise den ⊕-Anschluss des linken Lautsprechers an einen der vorderen Ausgangsanschlüsse anschließen, schließen Sie den ⊖-Anschluss auf keinen Fall an einen der beiden hinteren Ausgangsanschlüsse an.
- Prüfen Sie nach dem Einbau, ob Bremslichter, Blinker und Scheibenwischer einwandfrei funktionieren.
- Montieren Sie das Gerät bitte so, dass der Befestigungswinkel höchstens 30° beträgt.
- Dieses Gerät verfügt über eine Lüfterkühlung (Seite 25) zur Verminderung der Innentemperatur. Achten Sie beim Einbau des Geräts darauf, dass die Austrittsöffnungen des Kühlers nicht blockiert werden. Durch Abdecken dieser Öffnungen wird die Kühlung des Geräts behindert, was zu Fehlfunktionen führen kann.

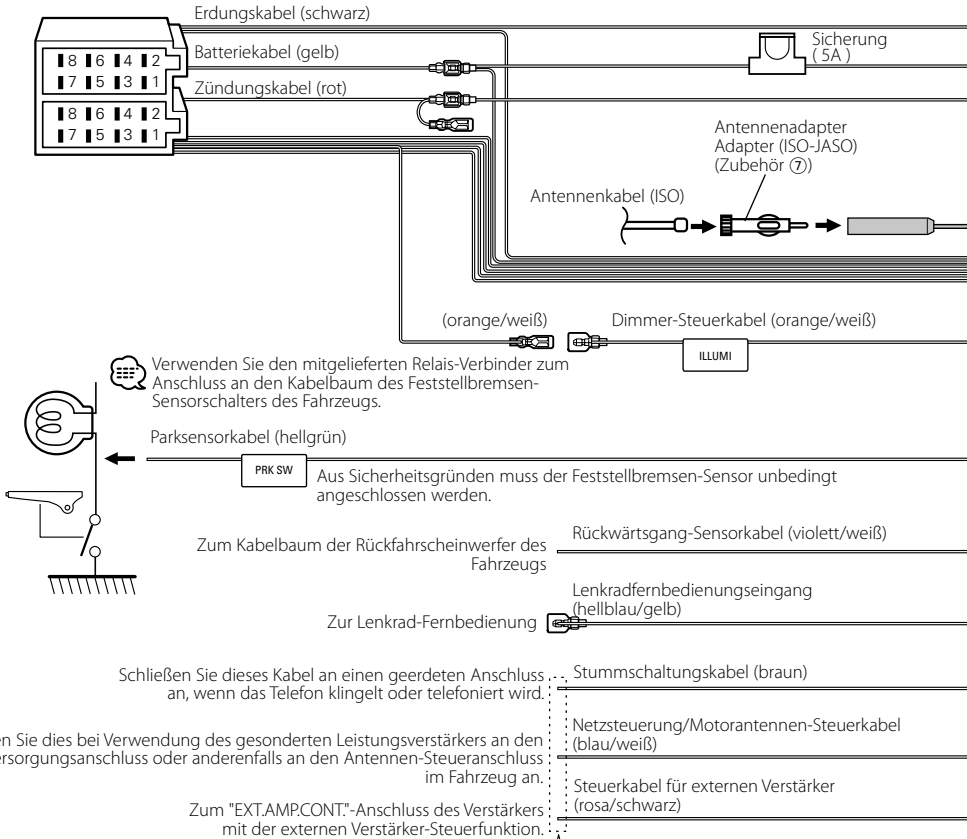

Wenn keine Anschlüsse durchgeführt werden, lassen Sie das Kabel bitte nicht von der Öse überstehen.

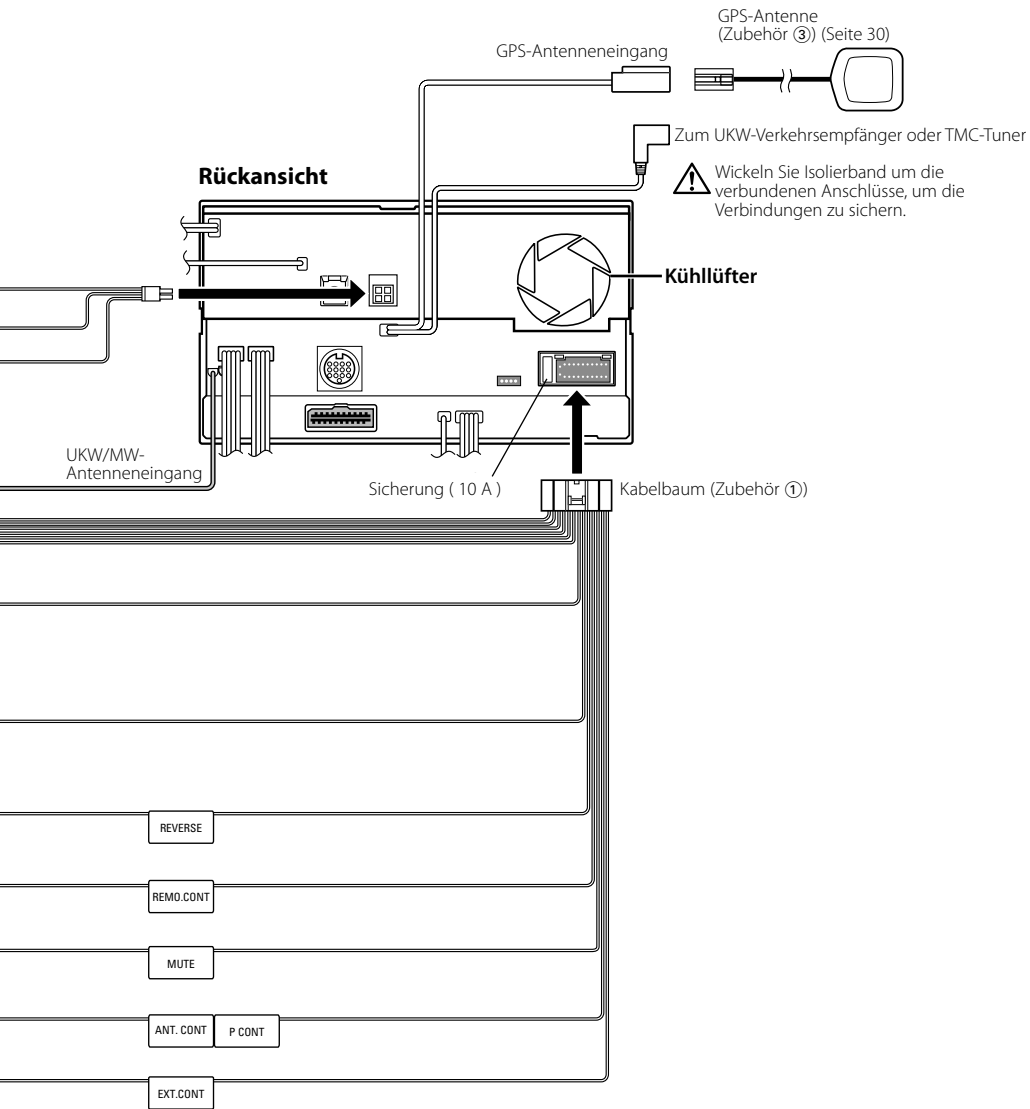

# Verbinden von Kabeln mit den Anschlüssen

## Anschluss-Funktionsanleitung

Stiftnummern für die ISO-Anschlüsse	Kabelfarbe	Funktionen
Externer Stromanschluss		
A-4	gelb	Batterie
A-5	blau/weiß	Stromversorgung
A-6	orange/weiß	Dimmer
A-7	rot	Zündung (ACC)
A-8	schwarz	Erdungsanschluss (Masse)
Lautsprecheranschluss		
B-1	violett	Hinten rechts (+)
B-2	violett/schwarz	Hinten rechts (-)
B-3	grau	Vorne rechts (+)
B-4	grau/schwarz	Vorne rechts (-)
B-5	weiß	Vorne links (+)
B-6	weiß/schwarz	Vorne links (-)
B-7	grün	Hinten links (+)
B-8	grün/schwarz	Hinten links (-)

## ▲ WARNUNG

### Anschluss des ISO-Steckers

Die Stiftbelegung für die ISO-Stecker hängt von dem Typ Ihres Fahrzeugs ab. Nehmen Sie unbedingt die richtigen Anschlüsse vor, um eine Beschädigung des Gerätes zu vermeiden.

Der Standardanschluss für den Kabelbaum wird unten unter [1] beschrieben. Falls die ISO-Steckerstifte entsprechend [2] oder [3] belegt sind, führen Sie den Anschluss bitte wie dargestellt durch.

Stellen Sie bitte unbedingt sicher, dass das Kabel wie unter [2] unten dargestellt wieder angeschlossen wird, um dieses Gerät in Fahrzeugen von **Volkswagen** zu installieren.

- [1] (Voreinstellung) Der Stift A-7 (rot) im ISO-Stecker des Fahrzeugs ist mit der Zündung verbunden und der Stift A-4 (gelb) ist mit der konstanten Stromversorgung verbunden.

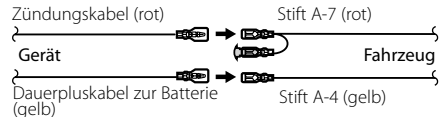

- [2] Der Stift A-7 (rot) im ISO-Stecker des Fahrzeugs ist mit der konstanten Stromversorgung verbunden und der Stift A-4 (gelb) ist mit der Zündung verbunden.

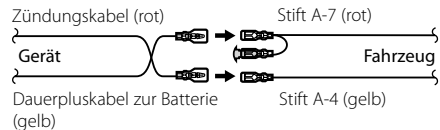

- [3] Der Stift A-4 (gelb) im ISO-Stecker des Fahrzeugs ist nirgendwo angeschlossen, der Stift A-7 (rot) ist mit der konstanten Stromversorgung verbunden (oder sowohl die Stifte A-7 (rot) und A-4 (gelb) sind mit der konstanten Stromversorgung verbunden).

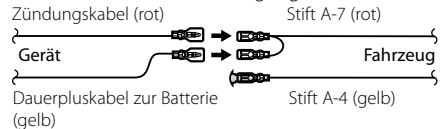

- Wenn der Anschluss so durchgeführt wird, wie oben unter [3] beschrieben, ist die Stromversorgung des Gerätes nicht mit dem Zündschloss gekoppelt. Denken Sie daher stets daran, das Gerät nach dem Ausschalten der Zündung auszuschalten.

Um die Stromversorgung des Gerätes mit der Zündung zu koppeln, schließen Sie das Zündkabel (ACC...rot) an eine Stromquelle an, die mit dem Zündschlüssel ein- und ausgeschaltet werden kann.

# Systemverbindung

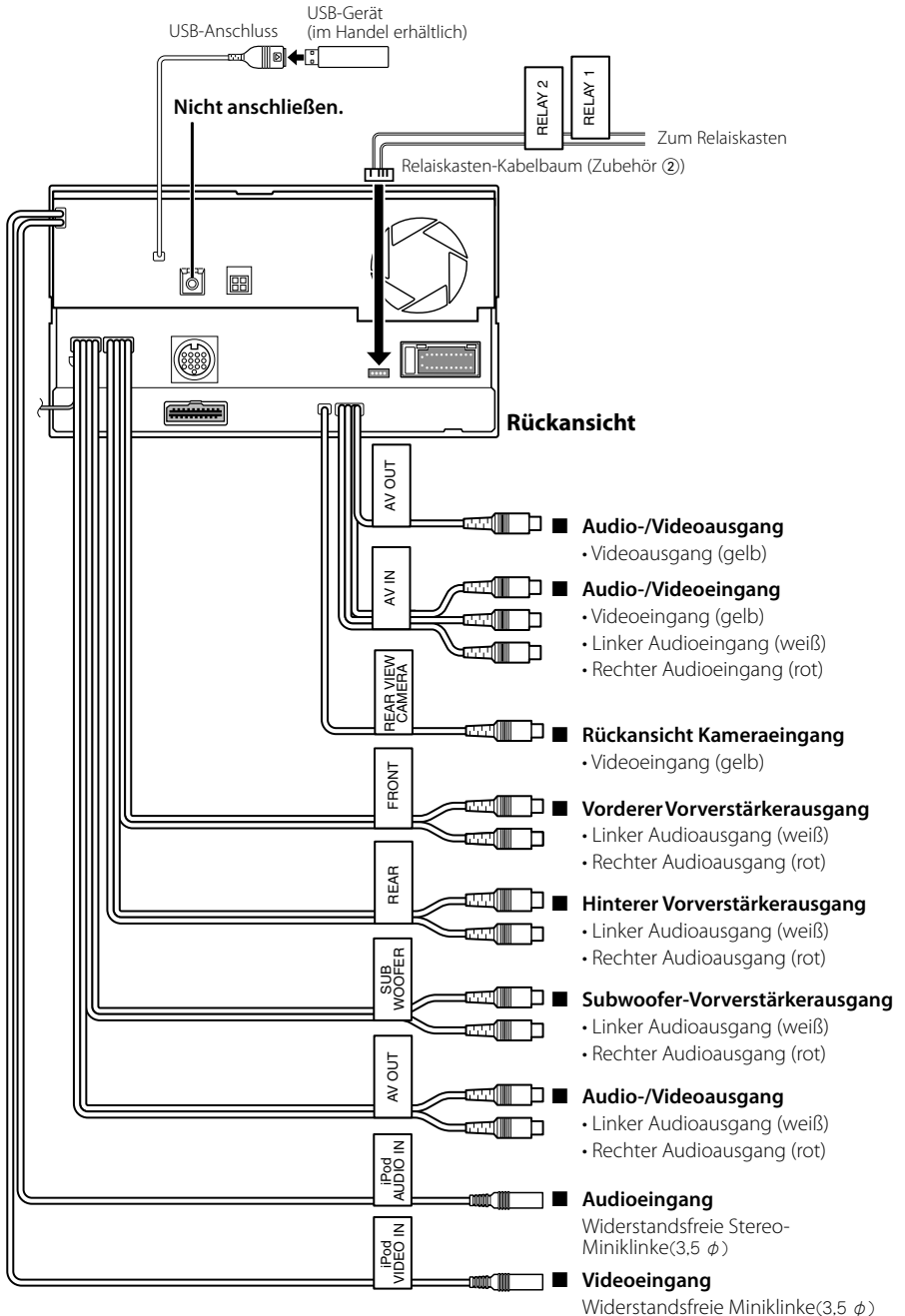

# Anschluss für optionales Zubehör

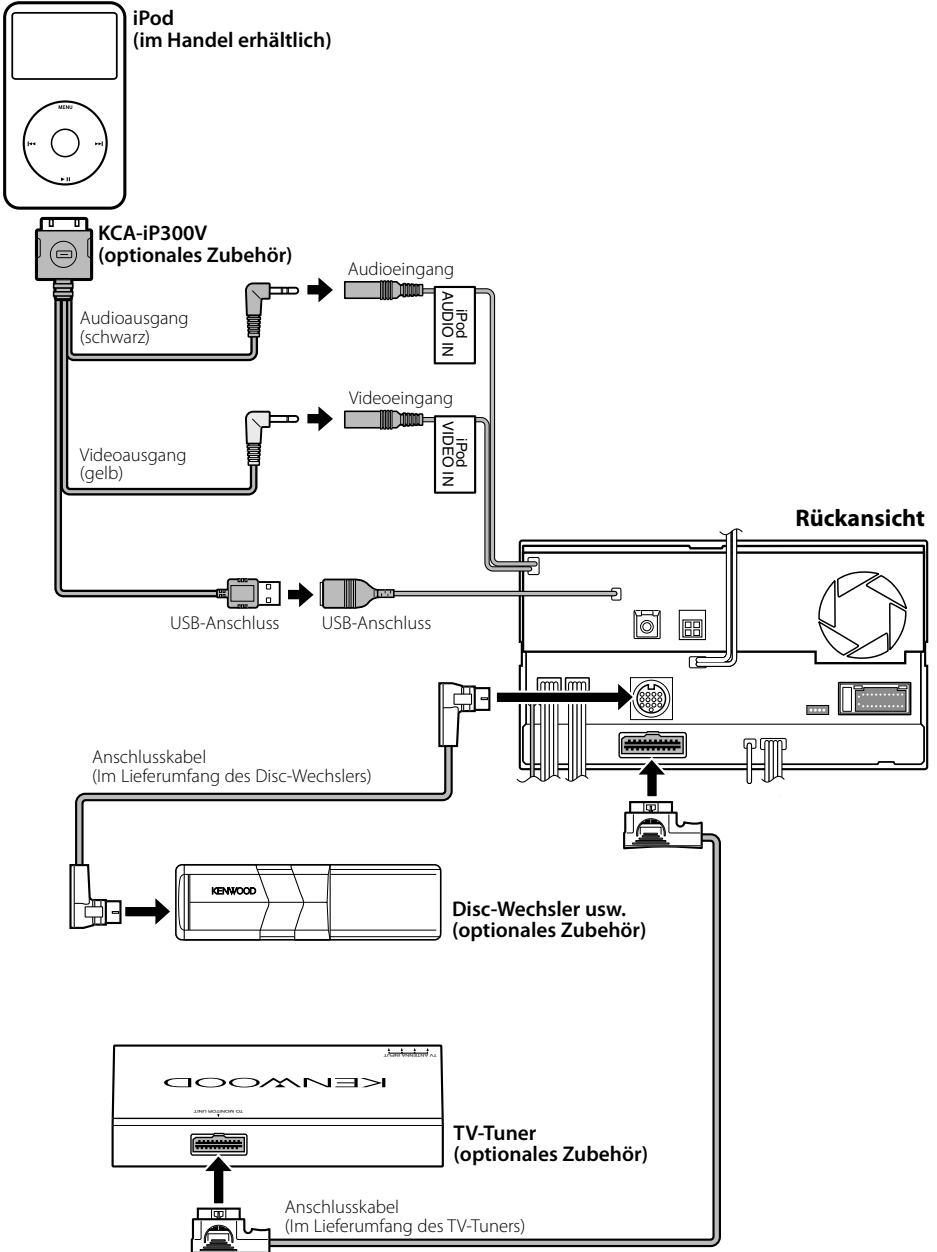

## Installation der Monitor-/Player-Einheit

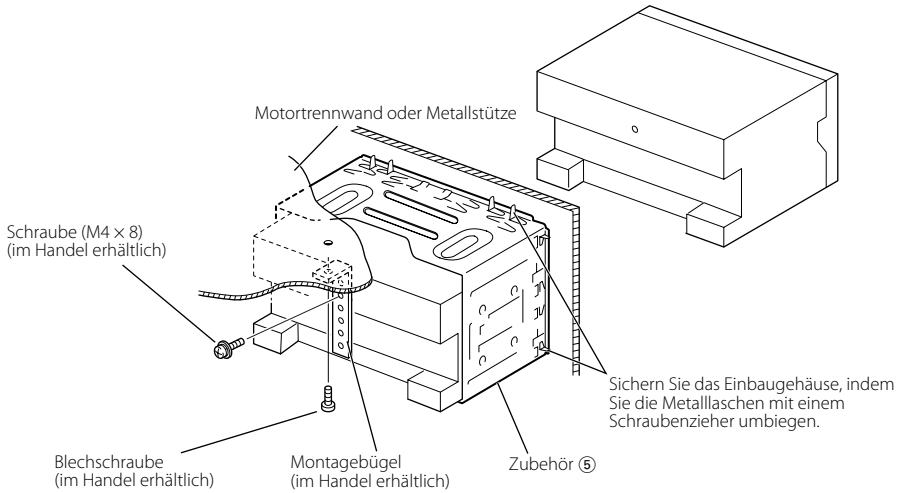

Stellen Sie sicher, dass das Gerät sicher an Ort und Stelle installiert ist. Falls das Gerät nicht stabil ist, könnte dies zu einer Fehlfunktion führen (beispielsweise könnte der Ton springen).

## Installieren der GPS-Antenne

Die GPS-Antenne wird im Fahrzeug-Innenraum installiert. Sie sollte möglichst horizontal eingebaut werden, um den Empfang der GPS-Satellitensignale zu erleichtern.

### So bauen Sie die GPS-Antenne im Fahrzeug-Innenraum ein:

1. Reinigen Sie das Armaturenbrett oder eine andere Fläche.
2. Ziehen Sie die Schutzfolie von der Klebefläche auf der Unterseite der Metallplatte (Zubehör ④) ab.
3. Drücken Sie die Metallplatte (Zubehör ④) fest auf das Armaturenbrett bzw. die andere Einbaufäche. Sie können die Metallplatte (Zubehör ④) bei Bedarf passend zu einer gekrümmten Oberfläche biegen.
4. Stecken Sie die GPS-Antenne (Zubehör ③) auf die Metallplatte (Zubehör ④).

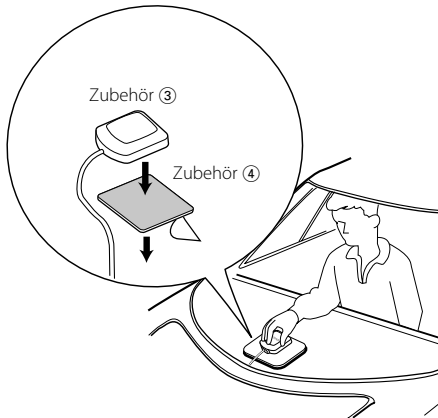

- Je nach Fahrzeugtyp ist der Empfang von GPS-Satellitensignalen bei einem Einbau im Fahrzeuginneren nicht möglich.
- Die GPS-Antenne sollte mit einem Mindestabstand von 30 cm zu Mobilfunkantennen oder anderen Sendeantennen eingebaut werden. Signale des GPS-Satelliten können durch diese Übertragungen möglicherweise gestört werden.
- Der Anstrich der GPS-Antenne mit (metallhaltiger) Farbe kann zu Leistungseinbußen führen.

# Ausbau der Monitor-/Player-Einheit

## Abnehmen des Hartgummi-Rahmens (Armaturenblende)

1. Führen Sie die Fangstifte am Ausbauwerkzeug (Zubehör ⑥) ein und entfernen Sie die beiden Verriegelungen an der unteren Hälfte.  
Wie in der Abbildung gezeigt, den Rahmen senken und nach vorn ziehen.

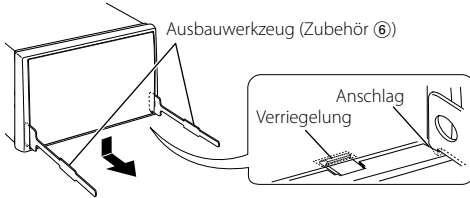

- Der Rahmen kann auf die gleiche Weise von der oberen Hälfte entfernt werden.

2. Führen Sie nach dem Ausbau der unteren Hälfte den Ausbau der beiden oberen Stellen durch.

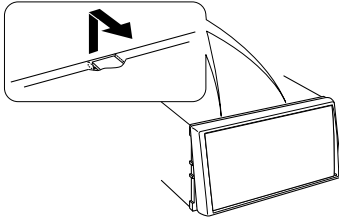

## Ausbau des Geräts

1. Entfernen Sie den Hartgummi-Rahmen, indem Sie sich des in Abschnitt <Abnehmen des Hartgummi-Rahmens> dargestellten Verfahrens bedienen.
2. Entfernen Sie die Sechskantschraube mit der Unterlegscheibe (M4 x 8) an der Rückseite des Geräts.
3. Schieben Sie die beiden Ausbauwerkzeuge (Zubehör ⑥) fest in die Schlitzlöcher auf beiden Seiten, wie gezeigt.

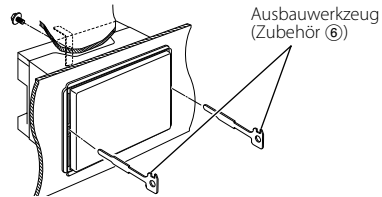

4. Drücken Sie die Ausbauwerkzeuge nach unten und ziehen Sie das Gerät etwa bis zur Hälfte heraus.

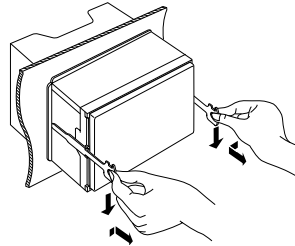

- Achten Sie darauf, sich nicht an den Fangstiften am Ausbauwerkzeug zu verletzen.

5. Umfassen Sie das Gerät mit den Händen und ziehen Sie es vorsichtig heraus.

